

08-50011530

Rätt stängsel på rätt plats

Ett stängsel skall hålla i många år, och desto mer noggrann man är vid projektering och montering desto bättre blir resultatet. För ett snyggt montage och lång och varaktig funktion är det därför av vikt att våra anvisningar följs.

Utmärkning av sträckning

Märk ut stängslets sträckning med stäckappar vid lägena för hörn-, änd- och grindstolpar, se fig 1. Är marken kuperad, utjämna i första hand. De stolpar som bryter horisontallinjen märkes ut, därefter delas sträckorna.

Avståndet från hörn-, änd- eller grindstolpe till närmsta mellanstolpe bör ej överstiga 2,3 m.

Om horisontalstagning sker skall avståndet vara ca 2,90 m. Övriga c/c avstånd bör ej överstiga 3,00 m.

Var uppmärksam på el- och teleledningar i marken!

Kontakta El- och Televerket innan du borrar eller gräver hålen för stolparna. De märker ut var ledningarna går.

Borring alternativt grävning och gjutning

Stolpar till industristängsel fastgjøtes i borrhåle eller grävda hål diam 200x800 mm för mellanstolpar och diam 250x1000 mm för hörn- och ändstolpar. Grindstolpar diam 400x1200 mm. Stolpar på berg förankras med bergdubb.

Stolpar till villastängsel fastgjøtes i hål diam 150x600 mm för mellanstolpar, diam 200x800 mm för hörn-, änd- och grindstolpar. Vid svåra markförhållanden (lera o dyl) eller där grindar vintertid ofta frekventeras av bilar (risk för tjälskjutning) bör grindstolparna fastgjøtas i en armerad betongbalk på frostfritt djup, se fig 3.

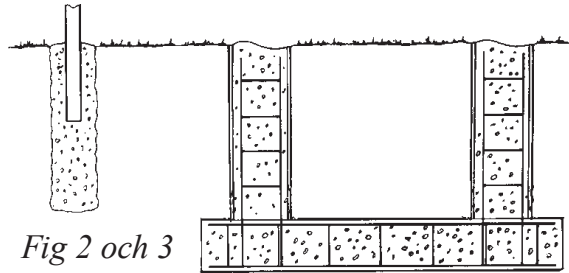

Fig 2 och 3

Betong till fundament skall vara klass 11 K250 trögflytande.

Först gjutes grind-, hörn- och ändstolpar och stolpar som markerar brytning av horisontal- eller sträckningslinjen, varefter mellanstolpar gjutes och riktas in i höjd- och sidled. Stolparna markanpassas så att avståndet mellan mark och nedre stagtråd blir ca 5-10 cm.

Innan betongen härdar kan stolparnas läge finjusteras, med hjälp av murarsnöre och vattenpass.

Förvissa dig om att betongen härdar innan stängselarbetet fortsätter.

Diagonalstag monteras

Diagonalstag levereras som standard. Stagets skruvas i hörn-, änd- eller grindstolpe och nedgjøtes vid

08-50011530

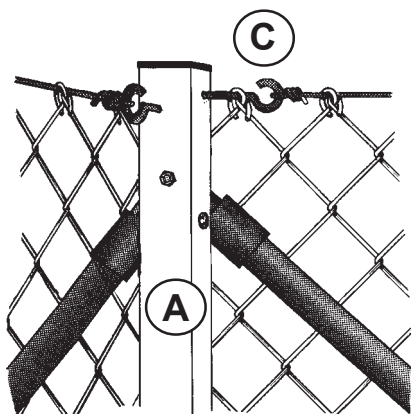
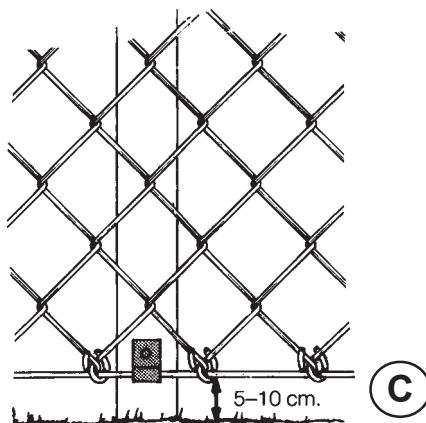
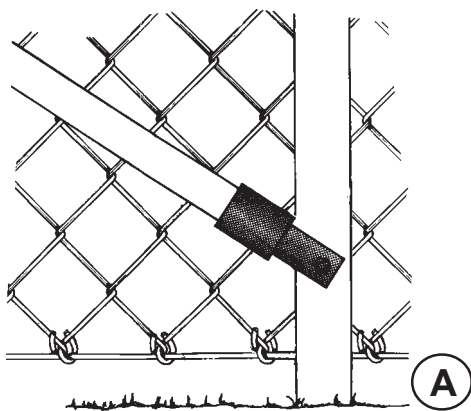

Stagtråd monteras

Stagtråden fästes vid änd-, hörn- och grindstolpar i sträckskruv och i mellanstolpar med klammer och popnit. Fäst och spänn den nedersta stagtråden först.

Nätet monteras

Nätet rullas ut varefter någon maska öppnas – se **fig 7** och hänges upp på stagtråden. Nätet fästes i änd- eller grindstolpe med nätlinjal, klammer och popnit.

Därefter spänns nätet, alt från stolpe som strävas tillfälligt i hörn- eller ändstolpe, med ett plattjärn eller nätlinjal som träs in i nätmaskan, **se fig 6**.

Nätet spännes och bör vara så hårt spänt att det hänger

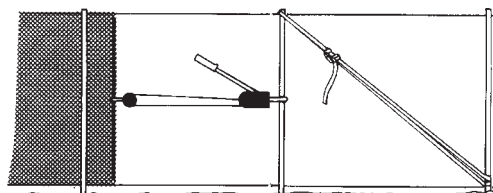

fritt strax ovan den nedre stagtråden.

Nätet fästes därefter vid några mellanstolpar och vid stagtrådarna innan talja eller spel tas bort. Skarvning av nät utföres med en urgängad nätspiral.

Passar ej maskorna mot varandra urtages ytterligare en spiral som senare kan användas.

Sista spiralen i nätet fästes liksom den första med nätlinjal.

08-50011530

På mellanstolpar fästes nätet med klammer och popnit. Sedan all nät hängts upp najas det vid stagtrådarna, *se fig 7*.

Vid den övre tråden i varje maska och vid den undre i varannan. Eller vid gynnsamma förhållanden i varannan maska vid den övre tråden, resp var fjärde maska vid den undre.

Nät i kuperad terräng

Stolpavståndet kan varieras pga marklutningen. Nätet monteras på vanligt sätt. I brytpunkten mellan olika marklutningar bortklippes nätkilar, *se fig 8*. Eventuell undertätning utföres med nätkilar, stagtråd, taggtråd eller jordfyllning.

Taggtråd monteras

Taggtråd fästes vid grind- och ändstolpar med sträckskruvar. Vid hörn- och mellanstolpar med klammer och popnit.

Delning/skarvning av nät

Dela nätet genom att öppna maskan i över- och un-

derkant. En trådspiral kan nu skruvas ur. Den urskruvade spiralen kan användas för skarvning av nätet, *fig 10*.

Grindar monteras

Grindstolpar gjutes på lika höjd. Avståndet mellan mark och underkant grindram bör vara ca 10-15 cm. Kontrollera även ev marklutning, så att grinden går fri vid öppnande. Avståndet mellan grindstolpar framgår av.

Samtliga fäst detaljer, gångjärn och sträckskruvar monteras på grindstolparna. Stag fästes. Undre och övre stagtråd monteras och spännes. Nät och taggtråd fästes. Grindar hänges på stolparna och efterjusteras. Ev markregel monteras.

LYCKA TILL !

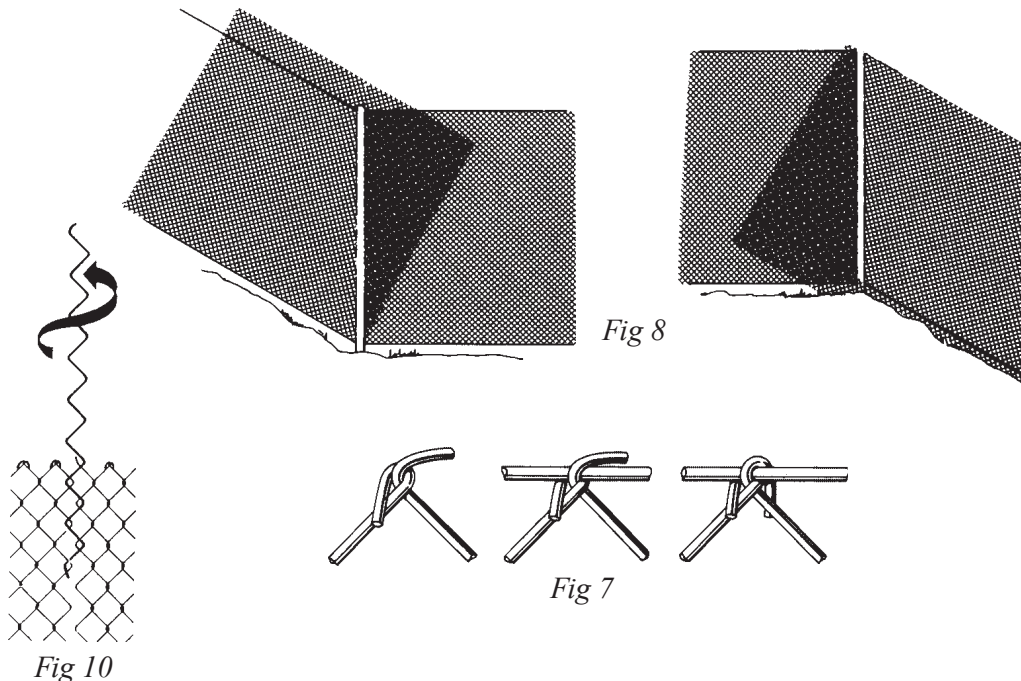

Skandinaviska Områdesskydd AB

Dåntorpsvägen 35
136 50 Haninge

Org. nr: 556684-1853
E-post: info@skandinaviska.nu

Tel: 08-50011530
Fax: 08-458 11 66

08-50011530

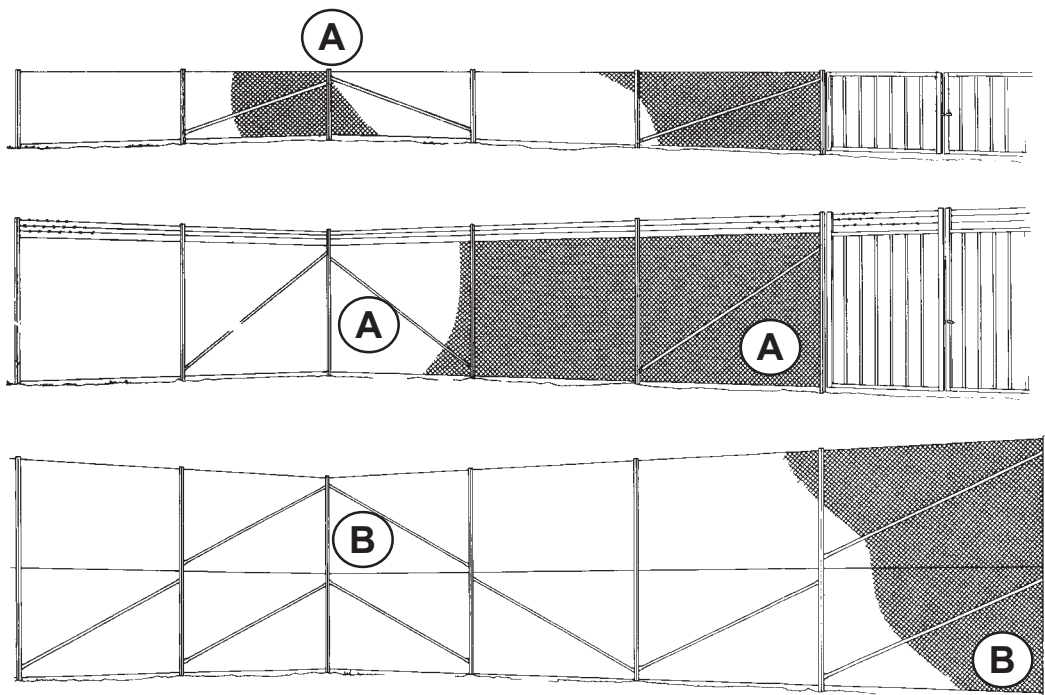

närmsta mellanstolpe. Alt kan diagonalstag skruvas i mellanstolpen men då erfordras staghylsa se fig 5, och A.

överskrida 2,90 m. Horizontalstagnung med diagonalstagnung av tråd ger en mycket stabil stagnung, se fig B, fig 4.

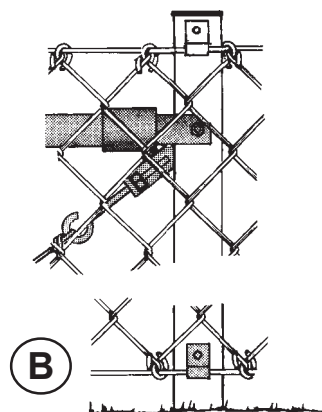
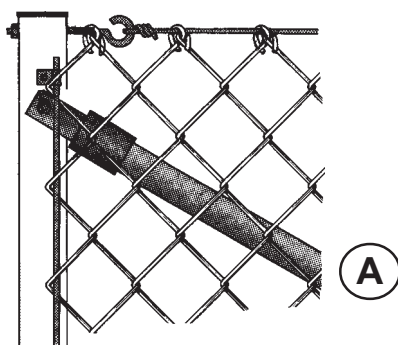

Horizontalstag monteras

Hörn-, änd- och grindstolpar kan även stagas med horizontalstag. C/c avståndet till mellanstolpe bör ej

Varje stag tillkapas på plats för rätt längd. Speciell monteringsatts finns.

Skandinaviska Områdesskydd AB

Dåntorpsvägen 35
136 50 Haninge

Org. nr: 556684-1853
E-post: info@skandinaviska.nu

Tel: 08-50011530
Fax: 08-458 11 66