



Skandinaviska
OMRÅDESSKYDD

montage & material **2020**

Vi ger människor trygghet

För oss är trygghet viltstängslet längs landsvägen, grinden vid förskolan, räcket vid busshållplatsen, staketet som gör det möjligt att släppa barnen med blicken för en kort, kort stund. Tryggheten är viktig: när vi är trygga kan vi ägna oss åt allt det som är värdefullt i livet.

Skandinaviska Områdesskydd är ett av Sveriges större montageföretag inom områdesskydd: en rikstäckande och fristående totalentreprenör med bred kompetens inom såväl montage som installation av automatik och passagesystem.

På Skandinaviska Områdesskydd jobbar montörer, montageledare, säljare, installatörer, lagerpersonal och administrativ personal tätt tillsammans för att hela tiden utvecklas, och sedan företaget startades 2005 har vi utfört fler än 7000 montage runt om i landet. I vår e-handel Stängselbutiken har vi ett stort utbud av produkter från världsledande leverantörer, för att du som kund också ska kunna montera själv med samma höga kvalitet.

Våra kunder är alltifrån privatpersoner till storföretag, och det ger oss både erfarenhet och perspektiv. Hos oss är dina behov viktiga och målet med varje projekt är att förstå och tillgodose dem. När vi hittar rätt lösning blir din vardag enklare, effektivare och tryggare.

Välkommen till Skandinaviska Områdesskydd!

✓ Smidiga beställningar

✓ Snabba leveranser

✓ Högsta kvalitet



”Jag försöker ligga steget före, så att det inte ska uppstå problem”

JOHANNA,
E-HANDELSASSISTENT



Alltid öppet i Stängselbutiken

Stängselbutiken är vår e-handel. Här kan du varje dag dygnet runt se aktuella priser och leveranstider, samt precis vilka artiklar vi har i sortimentet. När du handlar för första gången får du ett kundnummer och kan fortsättningsvis logga in på Mina sidor för att enkelt ha koll på orderstatus och orderhistorik.

Beställningar

Du kan lägga din beställning direkt i vår e-handel. Då ser du priser och produktinformation på en gång! Om du inte vill lägga din order på en gång kan du också välja att spara din varukorg som en offert, som du sedan kan komma tillbaka till. Du kan också ringa till oss eller kontakta oss per mail - vi svarar snabbt.

Betalning

Hos oss kan du betala med kreditkort, faktura eller direktbetalning vid avhämtning. Du kan också leasa en del av våra produkter med delbetalning - läs mer om det längre fram.

Leveranser

Vi skickar varor över hela Sverige i samarbete med flera av Sveriges största distributörer. Din sändning levereras till den adress du angivit, men tänk på att du eller någon annan måste vara på plats för att kvittera ut godset. Ibland behöver du också lossa godset själv, alternativt få godset utkört med kranbil.

Leveranstiden för våra produkter kan variera kraftigt beroende på leverantör, säsong och typ av kolli. Du kan se den uppskattade leveranstiden för varje produkt på produktsidan. De varor som finns i lager skickas vanligtvis från oss inom en vecka, och därefter tar transporten med fraktbolaget ytterligare 3-4 dagar.

Avhämtning

Du är alltid välkommen att hämta ditt material själv på vårt lager. När du hämtar själv hjälper vi dig att lasta, och du får 10% i hämtrabatt (justeras i efterhand vid beställningar i e-butiken). Observera att hämtrabatten ej gäller byggstängsel, och inte heller i kombination med andra rabatter.

Möt vår personal: Johanna, e-handelsassistent

Beställer du ditt material i vår e-handel har du kanske turen att få hjälp av Johanna, vår proffsiga e-handelsassistent. Johanna har förutom ett riktigt bra sifferminne en alldeles otrolig förmåga att hitta rätt lösning för de flesta behov.

Hej Johanna! Kan du berätta vad du jobbar med?

- Jag jobbar med orderadministration på Skandinaviska Områdesskydd. Alla ordrar som kommer in i vår e-handel Stängselbutiken passerar mig. Jag kollar så att beställningen ser rätt och riktig ut, så att materialet fraktas på bästa sätt och så att den går iväg i rätt tid.

Vilka behov brukar dina kunder ha?

- Det kan vara lite klurigt att köpa stängsel och en del kunder behöver hjälp med vad de ska beställa för material. Då hjälper jag dem att få rätt saker med i ordern. Men det som framför allt kan vara svårt är det här med frakt. Kunderna behöver ofta hjälp att få materialet levererat på ett visst sätt eller en viss dag.

Kan du berätta om någon kund som du känner att du hjälpt på ett extra bra sätt?

- Alltså det är svårt att säga, för jag hjälper ju kunder varje dag. Mitt jobb fungerar så att ju bättre jag hjälper kunderna desto mindre märks det. Jag försöker att ligga steget före så att det inte ska uppstå några problem eller tveksamheter för kunden, varken med köpet eller med leveransen. Men ibland får jag jobba lite hårdare för att hitta en lösning. För ett tag sedan hade jag en kund som fått en grind som tyvärr blivit skadad i transporten och därför behövde ersättas. Det var väldigt viktigt att grinden kom på plats i tid men inget fraktbolag hade möjlighet att köra ut den dagen. Till sist lyckades jag lösa det så att en av våra säljare kunde ta med sig ett nytt grindblad till kunden när han var på väg till ett annat kundbesök.

Vad är yrkesstolthet för dig?

- Jag känner mig stolt över mitt jobb när allt flyter på, när jag är förberedd och har kontroll över alla aktiva ordrar i systemet. Och när man får positiv feedback från en kund som är nöjd!

När trivs du mest på jobbet?

- Jag tycker om kundkontakten i mitt jobb, och att det är så varierande. Och jag gillar att lösa problem! Det är inte så att jag tycker om problem, men det är en skön känsla att kunna hjälpa till när något inte fungerar för en kund eller mina kollegor.

Till sist, vad gör du när du inte jobbar?

- När jag är ledig så går nästan all tid åt till min familj. Om jag har lite tid för mig själv så tar jag gärna en promenad, eller ett glas bubbel med några kompisar.

”Mina kunder störs ofta av ljud och buller runt omkring sin bostad”

ROBERT,
KUNDANSVARIG



Montage i toppklass

Med högkvalitativa produkter är det också viktigt att hålla ett jämnt och effektivt montage i toppklass. Våra montörer har dokumenterad erfarenhet, alla utbildningar som krävs och arbetar i hela landet.

Vad är god kvalitet?

Kvalitet är aldrig objektivt utan alltid tydligt fastställt och kommunicerat. Vi följer Sveriges Stängselentreprenörers förenings (SSEF) anvisningar för såväl material som montage och grundläggning. Det gör det lätt att jämföra och ställa krav för dig som kund.

Är du nyfiken på SSEF:s anvisningar så kan du beställa handboken på www.stangselforeningen.se.

Grundläggning för olika förutsättningar

Rätt grundläggning är A och O för ett hållbart montage, oavsett vilken typ av områdesskydd det gäller. Vi har utrustningen som behövs och hanterar alla tekniker för att kunna hjälpa dig med rätt grundläggning för just ditt projekt.

Möt vår personal: Robert, säljare & projektledare

Buller är ett samhällsproblem som ökar i takt med att bebyggelse och trafik blir tätare. Vi får många frågor om möjligheten att dämpa buller och Robert, en av våra kundansvariga, har de flesta svaren. Med kilometervis med bullerplank bakom sig vet han vad han pratar om.

Hej Robert! Kan du berätta vad du jobbar med?

- Jag jobbar med försäljning och projektledning på Skandinaviska Områdesskydd. Man kan säga att jag är speciellt inriktad på bullerskydd och träprodukter, så om du vill prata buller, trästaket eller spaljéer så kommer du kanske att träffa på mig.

Vilka behov brukar dina kunder ha?

- Mina kunder störs ofta av ljud och buller runt omkring sin bostad och de vill förstås ha lugn och ro. Andra behöver ett snyggt insynsskydd för att slippa insyn från grannar eller allmänna områden, eller så är de ute efter att ge sin fastighet ett mer klassiskt eller modernt uttryck med ett staket i trä.

Kan du berätta om någon kund som du känner att du hjälpt på ett extra bra sätt?

- Ja absolut. Nyligen hjälpte jag en kund med ett NoiStop bullerskydd, där vi tog fram alla ritningar och annat till bygglovshandlingarna och sedan också köpte in, projektledde och byggde på plats. Den här kunden kunde inte alls vara på ena sidan av sin tomt eftersom den angränsade till en väldigt trafikerad väg där trafiken ökat mycket och blivit tyngre under flera år. Familjen hade dessutom kaniner som bara kunde vara ute på ena sidan av huset. När vi byggt bullerskyddet så blev det jättestor skillnad, och dessutom så lyckades vi med några extra snygga lösningar vad gäller montaget. Jag kunde kommunicera direkt med montörerna som var på plats och hitta en bra lösning för ett litet utskjutande tak som krävde att vi kapade till en sektion av planket.

Vad är yrkesstolthet för dig?

- Det är nog att alltid leverera det man säger att man ska leverera. Att även om små misstag ibland görs på vägen, så ska man alltid ha täckning för dem. Om vi upptäcker dem i tid hinner vi rätta till dem och kan leverera i tid så att kunden blir nöjd.

När trivs du mest på jobbet?

- Jag tycker om att träffa nya kunder på plats för första gången. Då får jag en bra chans att förstå vad kunden har för behov och att presentera mina förslag till lösningar. Det känns alltid bra när jag kan ge kunden en bättre eller billigare lösning än vad hen först tänkt, baserat på mina erfarenheter. Kunderna uppskattar ärligheten också, att man kan säga att ”det där kommer inte bli bra” eller ”det där blir onödigt dyrt”.

Till sist, vad gör du när du inte jobbar?

- Jag är en ganska vanlig kille så det är det klassiska ”familj och träning” som tar upp fritiden. Jag försöker klämma in några löparpass på under veckans luncher också, det ger härligt fokus och lugn och ro i kroppen resten av dagen.

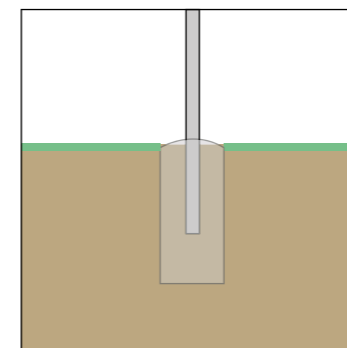

Direktgjutning: Stolpen gjuts med betong direkt i marken.

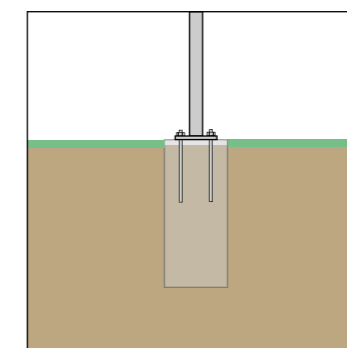

Fotplatta: Stolpen monteras med gängstänger/expanderbult på plint/platta.

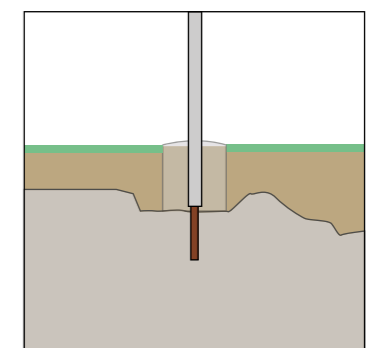

Förankring i berg/mark: Stolpen förankras i berg med stolpdubb och toppgjuts.

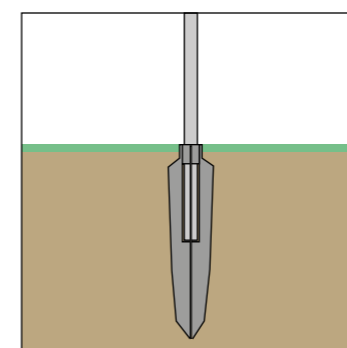

Stolpankare: Stolpen monteras i stolpankare som drivits ner i marken.

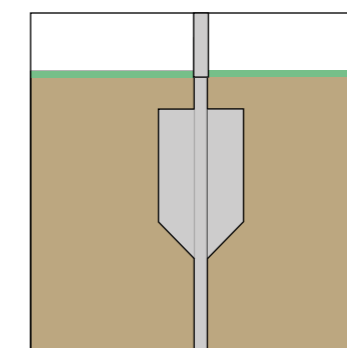

Markrör med vinge: Stolpen monteras på nerdrivet markrör med vinge.

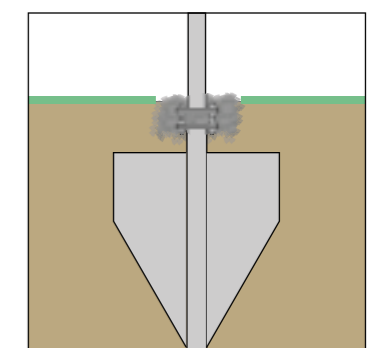

Tarraving: Stolpen monteras på neddrivet vingfundament.

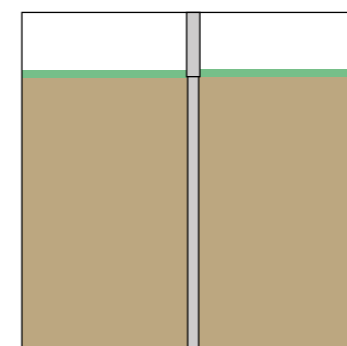

Markrör: Stolpen monteras på markrör som drivits ner i marken.

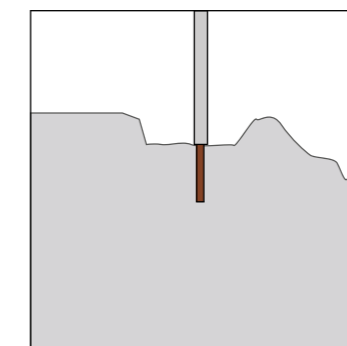

Förankring i berg: Stolpen monteras med stolpdubb som förankras med QuikRok.

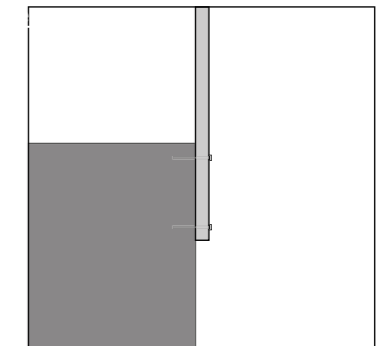

Sidomontering: Stolpen förankras i mur med expanderbult.

”Jag behöver ha leverantörer som håller vad de lovar, för att jag ska kunna göra mitt jobb”

CHRISTER,
STOCKHOLMS STÄNGSEL



Stockholm Stängsel värderar leveranssäkerhet

Christer på Stockholms Stängsel har lång erfarenhet av stängselmontage, och kan det mesta som finns att kunna om både material och montage. Kundrelationerna är viktiga, och det är en av anledningarna till att han valt Skandinaviska Områdeskydd som leverantör av materialet.

Hej Christer! Du har ett eget företag som jobbar med stängsel, kan du berätta lite om er?

- Ja, jag och min bror Stefan har haft egen montagefirma i ungefär tio år och jobbar i Stockholm med omnejd. Vi håller framför allt på med stängsel för villa och industri men gör förstas en del andra områdesskydd också.

Vilka behov skulle du säga att du har som företagare?

- För mig är det viktigt att ha högt förtroende hos mina kunder, och att jag kan hålla det jag lovar när det gäller kvalitet på både material och montage. Kvaliteten måste förstas vara jämn och bra så att jag alltid vet att det håller måttet. Sen är leveranssäkerheten jätteviktig. Om jag säger att jag ska börja på måndag och vara färdig på onsdag, då håller jag det. Det betyder att jag behöver ha leverantörer som också håller vad de lovar. Jag måste få det jag beställt i tid och till rätt plats så att jag kan starta jobben som planerat, annars fungerar det inte för mig.

Vad betyder det för dig att ha en bra leverantör?

- Framför allt betyder det att jag inte behöver oroa mig för att inte kunna hålla det jag lovat kunderna. En bra leverantör gör ju att mitt jobb löper smidigt och flyter på varje dag. Jag uppskattar också att ha en bra kontakt, att kunna få svar på frågor snabbt och att det finns flexibilitet. En gång hade jag problem med en profilgrind till en kund, och när det inte fanns fler av just den på lager så fick jag istället låna en nätgrind så att kunden ändå fick funktionen på en gång. Sedan kunde vi byta ut grinden efter någon vecka när den kommit in i lager igen. Jag uppskattar när man försöker se lösningar på problem och inte bara själva problemet.

Har du gjort något som du är extra stolt över i ditt jobb?

- Det är svårt att svara på för jag tycker att man är flexibel och gör sitt bästa hela tiden, det är liksom självklart. Men senast för ett par dagar sen hade jag en kund som skulle ha 15 meter stängsel och där jag hade fått allt material på plats. Sedan visar det sig att marken sluttar ganska mycket i ena änden, så där behövdes en betydligt längre stolpe. Jag kunde hämta den på lagret snabbt och fortsätta montaget så att vi blev färdiga i tid trots det. Kunden blev nöjd och då är jag också nöjd - man lever ju på ryktet, så är det ju.

Ser du också stängsel överallt?

Ägnar du också dina arbetsdagar åt stängsel och andra områdesskydd? I så fall kan du bli avtalskund eller partner med oss, och därmed få bättre priser och köpvillkor.

Logga in som avtalskund

Som avtalskund har du egen inloggning till Stängselbutiken, där du kan se dina priser i jämförelse med ordinarie priser. Här finns också dina tidigare ordrar sparade, och dina aktuella materialofferter. Du loggar in på Mina Sidor med din mailadress och det lösenord som du får automatiskt första gången du handlar. Har du glömt ditt lösenord finns förstas hjälp att få i samband med inloggningen.

Om du vill bli avtalskund behöver du hjälp av en säljare att justera ditt konto så att du får rätt priser. Ring oss och prata med någon av våra säljare så berättar vi mer om hur det fungerar och hjälper dig!

Gör montagejobb som underentreprenör

Våra underentreprenörer finns över hela Sverige och vi letar alltid efter bra samarbeten med andra företag som vill och kan leva upp till samma höga krav på kvalitet och service som vi.

Som underentreprenör kan vi samarbeta vi på olika sätt kring både offerering och montage i ditt närområde, och du har egen inloggning med särskild rabatt i Stängselbutiken.se. Tillsammans kan vi ge kunderna hög service till bra pris.

Vill du veta mer? Kontakta oss så berättar vi mer om hur det kan fungera.



Vi finns här!

Du är alltid välkommen att besöka oss, eller ringa till oss.

08-500 11 530

info@skandinaviska.nu

Välkommen till vårt Showroom

I vårt Showroom i Haninge, söder om Stockholm finns de flesta av våra produkter att se. Vi har öppet måndag till fredag 7-16.

Här kan du se flera olika modeller av smidesstaket, grindar, räcken, villastängsel, bullerskydd, grindmotorer, hundgårdar och mycket mer. Du kan lägga order direkt på plats, och lagervaror kan du hämta på vårt lager som ligger i anslutning till vårt Showroom.

Ring oss gärna innan

Våra medarbetare har olika ansvarsområden och därför kan det vara klokt att ringa innan besök för att avtala tid, så att vi kan hjälpa dig på bästa sätt.

Öppettider

Hälsa på i vårt Showroom eller hämta själv på lagret.

Vårt huvudkontor i Haninge med Showroom har öppet måndag till fredag 7-16.

På lagret kan du hämta din beställning måndag till torsdag 7-16.30, fredag 7-14.

Avvikande öppettider kan förekomma så kontrollera gärna tiderna på vår hemsida innan du kommer.

Frakt & betalning

Oavsett om du köper ditt material själv eller om du låter oss montera åt dig så kan vi erbjuda flexibla lösningar för såväl betalning som frakt.

Betalning

När du handlar ditt material i Stängselbutikens kan du välja att betala med kort eller på faktura. Förutsatt att du uppfyller våra krav för att handla på faktura betalar du först efter att du fått din leverans. Om du beställer ditt material tillsammans med montage är faktura det vanligaste betalsättet. Du kan också välja att leasa några av våra vanligaste produkter - läs mer om det här nedan!

Frakt till hela Sverige

Vi skickar material till hela Sverige, och till vår hjälp har vi flera stora fraktbolag. Vi samarbetar med de bolag som kan ge just dig bäst fraktpris, och därför kan både speditör och fraktpris variera beroende på vart din leverans ska skickas och vad den innehåller. För att du aldrig ska betala mer än vad frakten faktiskt kostar kontrollerar vi alltid exakt fraktkostnad innan vi skickar något.

Delbetalning & leasing

Har du ett företag med tidsbegränsade behov? Då kan du leasa flera av våra produkter med förmånliga villkor. Du slipper binda kapital och kostnaden anpassas efter typ av utrustning.

Leasing med nyttjandeavtal

Vi erbjuder företag förmånlig leasing av många av våra produkter. Leasing är ett enkelt och förmånligt sätt att anskaffa utrustning utan att binda kapital eller använda sina bankmässiga säkerheter. Den leasade utrustningen utgör säkerheten för finansieringen och själva leasingen innebär ett nyttjandeavtal mellan Ikano Bank (som till en början äger utrustningen) och dig (som använder utrustningen).

Så fungerar det

Leasingtiden - och därmed kostnaden för leasingen - anpassas till utrustningens ekonomiska livslängd och är vanligen 3-5 år. Leasingavgiften är normalt lika stor under hela leasingperioden och är skattemässigt avdragsgill. Avgiftens storlek beror på produktens värde samt leasingperioden, och som standard återstår 10% av produktens anskaffningsvärde att slutbetala vid leasingperiodens slut.

Leasing i bokföringen

Leasingen påverkar endast resultaträkningen eftersom den inte tas upp som en tillgång i balansräkningen. Budgeteringen och likviditetsplaneringen blir också enkel när du i förväg känner till leasingavgiften för hela leasingtiden, samt att finansieringen tryggas under hela leasingperioden.

Börja leasa

Kontakta någon av våra säljare om du vill veta vad leasing av våra produkter skulle kunna innebära i just ditt företag!



Kontakta oss!

Du är alltid välkommen att besöka oss, eller ringa till oss.

Telefon: 08-500 11 530

info@skandinaviska.nu
www.skandinaviska.nu
www.stangselbutiken.se

Kontor / Sockholm
Kilowattvägen 12
136 44 Handen

Kontor / Norrtälje
Södra kustvägen 30
761 97 Norrtälje

Kontor / Göteborg
Karlsbogårdsgatan 7D
425 37 Hisings Kärra

Följ oss på sociala media!



Skandinaviska
OMRÅDESSKYDD



12

Villastängsel

Vårt klassiska villastängsel håller absolut högsta kvalitet och följer självklart Sveriges Stängsel-entreprenörers Förenings riktlinjer för områdesskydd. Här hittar du också vårt gjutningsfria Sverige-stängsel - ett enklare villastängsel med samma klassiska utseende.



20

Förskolestängsel

Runt skolor och förskolor är kraven på säkerhet stora. Därför har förskolestängslet mindre maskor, och överligger är att rekommendera. Montera gärna stolpar och stag på utsidan av nätet så minskar klättermöjligheterna avsevärt.

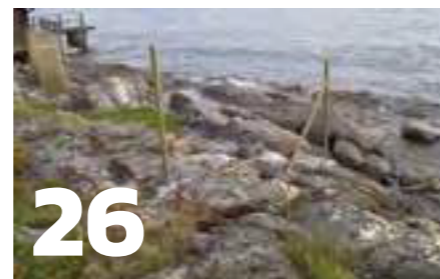

26

Viltstängsel & trädgårdsstängsel

Att hålla djur på rätt sida om inhägnaden är en konst. Med vårt breda sortiment av olika typer av stängsel och stolpar finns många bra lösningar. För trädgården finns också vårt populära Eurofence-staket: ett plastbelagt nät som monteras med träpålar.



76

Grindlås

Vi har samlat marknadens kvalitetsgrindlås och -gångjärn på en plats. I vårt sortiment finns bland annat Locinox som är en av Europas största leverantör på just grindlås. Här hittar du också lås från Locksmart, ASSA och Accessa.



80

Bullerskydd & spaljeer

Buller är ett ökande samhällsproblem som många gånger kan åtgärdas av ett bullerskydd. Vi har bullerskydd i färdiga sektioner för enkel montering



90

Industri-stängsel, paneler & palissader

Företag i industriområden är ofta extra utsatta för inbrott, inbrottsförsök och skadegörelse. Vi har allt som behövs för att få ett skydd av högsta kvalitet: industri-stängsel, stål-nätspanel och palissader.



32

Djur

Vi samarbetar med världsledande Gallagher för att kunna erbjuda elstängsel med absolut toppkvalitet. Köp aggregat, ledare, stolpar och isolatorer för sig eller köp elstängslet i komplett paket. Här hittar du också våra populära hundgårdar i flera olika modeller.



44

Staket

Staket är ett av de mest klassiska områdesskydden, för såväl trädgårdar som lekplatser och offentliga miljöer. Här hittar du våra klassiska trästaket och också de populära och miljövänliga kompositstaket som du enkelt anpassar efter din egen design.



50

Glasräcken

Ett glasräcke är ett bra val för såväl altaner som balkonger, verandor, trappor och loft. Glasräcken ger ett modernt och stilsäkert intryck och gör det möjligt att behålla en frihetskänsla samtidigt som det skärmar av. Hög säkerhet är A och O - och det håller hela vårt sortiment.



98

Industrigrindar

Kraven på grindar för säkerhetsanläggningar är högt ställda. Grindarna ska vara anpassade för specifika behov och samtidigt vara estetiskt tilltalande. Vi har ett stort utbud av industrigrindar med stora vikgrindar, klassiska slaggrindar och skjutgrindar med eller utan automatik och motorstyrning.



108

Automatik

Vi har de största och bästa märkena som finns på marknaden när det gäller automatiska grindar och bommar. Valmöjligheterna är stora och möjligheterna obegränsade - och vi hjälper dig att välja rätt utifrån dina behov. Här finns också våra automatiska och manuella högsäkerhetspollare.



118

Avspärning

Avspärning runt byggarbetsplatser eller andra områden ska vara lätt att montera, säkert och gärna gå att återanvända. Här hittar du byggstängsel, bilspärrar, manuella bommar, bågräcken, kulräcken och tungavspärning. Även våra parkeringsräcken finns här.



56

Smidesstaket & smidesräcken

Smide är underhållsfritt och kan monteras på och fästas mot alla olika typer av material: trä, betong, tegel och sten. Smide-produkterna är de mest exklusiva typerna av staket, och vi har ett stort sortiment av olika modeller.



64

Villagrindar

En grind bör väljas med omsorg, och med extra tanke på vilka behov som finns. Vi har ett flertal villagrindar som passar till såväl stängsel som staket, och i både enkelt och dubbelt utförande. Flera av grindarna går att få i specialmått.



70

Smidesgrindar

Smidesgrinden är den mest exklusiva, men i vårt stora sortiment finns modeller i alla prisklasser. Alla har högsta rostskydd och lång garanti. Välj mellan gånggrind, slaggrind och skjutgrind och över 70 olika modeller med många valmöjligheter.

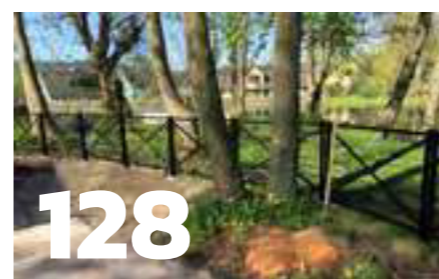

128

Stålstaket & pollare

Pollare och stålstaket används för att begränsa biltrafik och samtidigt ge ett öppet och välkomnande intryck för gångtrafikanter. Vi har en mängd modeller för att täcka olika behov, och såväl pollare som staket kan göras mobila med speciella fundament.



132

Idrottsanläggningar

Här finns allt du behöver för idrottsanläggningen: klassiskt flätverksstängsel med grövre kärntråd för att tåla tyngre belastning, eller svetsade stål-nätspaneler. Vi monterar bollplansstängsel och stängsel till fotbollsplaner, tennisbanor, basketplaner och golfanläggningar.

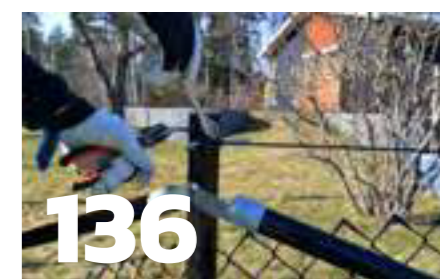

136

Verktyg & utrustning

Rätt utrustning för montage underlättar arbetet ordentligt. Här hittar du våra bästa utmärkningsredskap och kvalitetsverktyg, och dessutom arbetshandskar, skyddsutrustning och varselkläder.



“Nu vågar jag låta barnen leka på tomten. Stängslet gör att jag kan jag titta bort en sekund utan att behöva oroa mig”

MARIA, EKONOM

Villastängsel

Villastängsel

Vårt klassiska villastängsel håller absolut högsta kvalitet och följer självklart Sveriges Stängselentreprenörers förenings riktlinjer för områdesskydd. Vi lämnar fem års rostskyddsgaranti på alla artiklar.



Stängselpaket - komplett

25 m MG 800x50x3,0 STP01-005
25 m MG 1000x50x3,0 STP01-002
25 m MG 1200x50x3,0 STP01-003
25 m MG 1500x50x3,0 STP01-004
25 m MG 2000x50x3,0 STP01-021
Finns även i paket om 50, 75 eller 100 m



Stängselpaket - komplett

25 m OG 800x50x3,0 STP01-010
25 m OG 1000x50x3,0 STP01-006
25 m OG 1200x50x3,0 STP01-007
25 m OG 1500x50x3,0 STP01-008
25 m OG 2000x50x3,0 STP01-022
Finns även i paket om 50, 75 eller 100 m



Stängselpaket - komplett

25 m SV 800x50x3,0 STP01-015
25 m SV 1000x50x3,0 STP01-011
25 m SV 1200x50x3,0 STP01-012
25 m SV 1500x50x3,0 STP01-013
25 m SV 2000x50x3,0 STP01-023
Finns även i paket om 50, 75 eller 100 m



Stängselpaket - komplett

25 m VFZ 800x50x3,0 STP01-020
25 m VFZ 1000x50x3,0 STP01-016
25 m VFZ 1200x50x3,0 STP01-017
25 m VFZ 1500x50x3,0 STP01-018
25 m VFZ 2000x50x3,0 STP01-024
Finns även i paket om 50, 75 eller 100 m



Överliggarpaket MG

25 m / frp	ST06-005
50 m / frp	ST06-009
75 m / frp	ST06-013
100 m / frp	ST06-001



Överliggarpaket OG

25 m / frp	ST06-006
50 m / frp	ST06-010
75 m / frp	ST06-010
100 m / frp	ST06-002



Överliggarpaket SV

25 m / frp	ST06-007
50 m / frp	ST06-011
75 m / frp	ST06-015
100 m / frp	ST06-003



Överliggarpaket VFZ

25 m / frp	ST06-008
50 m / frp	ST06-012
75 m / frp	ST06-016
100 m / frp	ST06-004

Slipp gjuta!

När du köper stolpar och stag med stolpankare behöver du inte gjuta. Slå ner ankarna i jorden och fäst stolparna!

Markrör drivs ner i marken till ett djup av ca 1000mm. Därefter kapas stängselstolpen till rätt längd och träs över markröret och förankras med blindnit eller bult.



Stolpankarpaket

25 m / frp	DT11-011
25 m / frp	DT011-012
75 m / frp	DT11-013
100 m / frp	DT011-014

Funkar lika bra vid nymontage som reparationer och det sitter som gjutet!



Markrör

Ø1200x35x2,5mm	DT11-015
Ø1200x45x2,5mm	DT11-016
Ø1200x55x2,5mm	DT11-017

Markrör för förankring av stängselstolpe, slås ner i marken och stängselstolpe monteras ovanpå

Kompleta stängselpaket

Våra kompletta paket innehåller stolpar, nät, strävor och detaljer anpassade i antal efter 25, 50, 75 eller 100 meter. Se exakt innehåll på www.stangselbutiken.se, och komplettera själv med extra hörn och ändstolpar.

Mellanstolpe MG

800x40 mm	ST05-101
1000x40 mm	ST05-105
1200x40 mm	ST05-109
1500x40 mm	ST05-113
2000x50 mm	ST05-117

Endast stolpe

Mellanstolpe OG

800x40 mm	ST05-102
1000x40 mm	ST05-106
1200x40 mm	ST05-110
1500x40 mm	ST05-114
2000x50 mm	ST05-118

Endast stolpe

Mellanstolpe SV

800x40 mm	ST05-103
1000x40 mm	ST05-107
1200x40 mm	ST05-111
1500x40 mm	ST05-115
2000x50 mm	ST05-119

Endast stolpe

Mellanstolpe VFZ

800x40 mm	ST05-104
1000x40 mm	ST05-108
1200x40 mm	ST05-112
1500x40 mm	ST05-116
2000x50 mm	ST05-120

Endast stolpe

Mellanstolpe komplett

800/40x40/2mm	ST10-022
1000/40x40/2mm	ST10-001
1200/40x40/2mm	ST10-005
1500/40x40/2mm	ST10-005
2000/50x50/2mm	ST10-017

Förberedd mellanstolpe för villa- och industristängsel, komplett med detaljer och lock.

Mellanstolpe komplett

800/40x40/2mm	ST10-023
1000/40x40/2mm	ST09-002
1200/40x40/2mm	ST09-006
1500/40x40/2mm	ST09-010
2000/50x50/2mm	ST10-026

Förberedd mellanstolpe för villa- och industristängsel, komplett med detaljer och lock.

Mellanstolpe komplett

800/40x40/2mm	ST10-024
1000/40x40/2mm	ST10-003
1200/40x40/2mm	ST10-007
1500/40x40/2mm	ST10-011
2000/50x50/2mm	ST10-027

Förberedd mellanstolpe för villa- och industristängsel, komplett med detaljer och lock.

Mellanstolpe komplett

800/40x40/2mm	ST10-025
1000/40x40/2mm	ST10-004
1200/40x40/2mm	ST10-008
1500/40x40/2mm	ST10-012
2000/50x50/2mm	ST10-028

Förberedd mellanstolpe för villa- och industristängsel, komplett med detaljer och lock.

Köp komplett eller styckvis

När du köper stolpar och stag kan du välja mellan att köpa dem kompletta med detaljer, eller bara styckvis. Det ska vara enkelt att räkna rätt!

Kombistolpe MG

800x40 mm	ST05-201
1000x40 mm	ST05-205
1200x40 mm	ST05-209
1500x40 mm	ST05-213
2000x50 mm	ST05-217

Endast stolpe

Kombistolpe OG

800x40 mm	ST05-202
1000x40 mm	ST05-206
1200x40 mm	ST05-210
1500x40 mm	ST05-214
2000x50 mm	ST05-218

Endast stolpe

Kombistolpe SV

800x40 mm	ST05-203
1000x40 mm	ST05-207
1200x40 mm	ST05-211
1500x40 mm	ST05-215
2000x50 mm	ST05-219

Endast stolpe

Kombistolpe VFZ

800x40 mm	ST05-204
1000x40 mm	ST05-208
1200x40 mm	ST05-212
1500x40 mm	ST05-216
2000x50 mm	ST05-220

Endast stolpe

Hörnstolpe komplett

800/40x40/2mm	ST08-007
1000/40x40/2mm	ST08-003
1200/40x40/2mm	ST08-004
1500/40x40/2mm	ST08-005
2000/60x60/2mm	ST08-025

Förberedd hörnstolpe. Stolplock, popnit, klammer och sträckskruv ingår.

Hörnstolpe komplett

800/40x40/2mm	ST08-013
1000/40x40/2mm	ST08-009
1200/40x40/2mm	ST08-010
1500/40x40/2mm	ST08-011
2000/60x60/2mm	ST08-026

Förberedd hörnstolpe. Stolplock, popnit, klammer och sträckskruv ingår.

Hörnstolpe komplett

800/40x40/2mm	ST08-019
1000/40x40/2mm	ST08-015
1200/40x40/2mm	ST08-016
1500/40x40/2mm	ST08-017
2000/60x60/2mm	ST10-027

Förberedd hörnstolpe. Stolplock, popnit, klammer och sträckskruv ingår.

Hörnstolpe komplett

800/40x40/2mm	ST10-025
1000/40x40/2mm	ST08-021
1200/40x40/2mm	ST08-022
1500/40x40/2mm	ST08-023
2000/60x60/2mm	ST08-028

Förberedd hörnstolpe. Stolplock, popnit, klammer och sträckskruv ingår.

Ändstolpe komplett

800/40x40/2mm	ST10-022
1000/40x40/2mm	ST10-001
1200/40x40/2mm	ST10-005
1500/40x40/2mm	ST10-005
2000/60x60/2mm	ST10-017

Förberedd ändstolpe. Stolplock, popnit, klammer, sträckskruv och nättinjal ingår.

Ändstolpe komplett

800/40x40/2mm	ST10-023
1000/40x40/2mm	ST10-002
1200/40x40/2mm	ST10-002
1500/40x40/2mm	ST10-010
2000/60x60/2mm	ST10-026

Förberedd ändstolpe. Stolplock, popnit, klammer, sträckskruv och nättinjal ingår.

Ändstolpe komplett

800/40x40/2mm	ST10-024
1000/40x40/2mm	ST10-003
1200/40x40/2mm	ST10-007
1500/40x40/2mm	ST10-011
2000/60x60/2mm	ST10-027

Förberedd ändstolpe. Stolplock, popnit, klammer, sträckskruv och nättinjal ingår.

Ändstolpe komplett

800/40x40/2mm	ST10-025
1000/40x40/2mm	ST10-004
1200/40x40/2mm	ST10-008
1500/40x40/2mm	ST10-012
2000/60x60/2mm	ST10-028

Förberedd ändstolpe. Stolplock, popnit, klammer, sträckskruv och nättinjal ingår.



Stängselnät 50x50 maskor

Nät 800x50x3,0 mm 25m/MG
ST03-021
Nät 1000x50x3,0 mm 25m/MG
ST03-001
Nät 1200x50x3,0 mm 25m/MG
ST03-005
Nät 1500x50x2,5 mm 25m/MG
ST03-009
Nät 2000x50x3,0 mm 25m/MG
ST03-013

Dimensioner: 50x50/3,0mm
Längd: 25m/rulle
Galvanisering: 36my

Stängselnät 50x50 maskor

Nät 800x50x3,0 mm 25m/OG
ST03-022
Nät 1000x50x3,0 mm 25m/OG
ST03-002
Nät 1200x50x3,0 mm 25m/OG
ST03-006
Nät 1500x50x2,5 mm 25m/OG
ST03-010
Nät 2000x50x3,0 mm 25m/OG
ST03-014

Dimensioner: 50x50/3,0mm
Längd: 25m/rulle
Galvanisering: 36my



Stängselnät 50x50 maskor

Nät 800x50x3,0 mm 25m/SV
ST03-023
Nät 1000x50x3,0 mm 25m/SV
ST03-003
Nät 1200x50x3,0 mm 25m/SV
ST03-007
Nät 1500x50x2,5 mm 25m/SV
ST03-011
Nät 2000x50x3,0 mm 25m/SV
ST03-015

Dimensioner: 50x50/3,0mm
Längd: 25m/rulle
Galvanisering: 36my

Stängselnät 50x50 maskor

Nät 800x50x3,0 mm 25m/VFZ
ST03-024
Nät 1000x50x3,0 mm 25m/VFZ
ST03-004
Nät 1200x50x3,0 mm 25m/VFZ
ST03-008
Nät 1500x50x2,5 mm 25m/VFZ
ST03-012
Nät 2000x50x3,0 mm 25m/VFZ
ST03-016

Dimensioner: 50x50/3,0mm
Längd: 25m/rulle
Galvanisering: 36my



Komplett stagrör MG

2000xØ40	DT08-002
3500xØ44	DT08-004



Komplett stagrör OG

2000xØ40	DT08-014
3500xØ44	DT08-006



Komplett stagrör SV

2000xØ40	DT08-008
3500xØ44	DT08-010



Komplett stagrör VFZ

2000xØ40	DT08-016
3500xØ44	DT08-012



Stagrör/överliggare MG

2000xØ40	DT08-001
3500xØ44	DT08-003



Stagrör/överliggare OG

2000xØ40	DT08-013
3500xØ44	DT08-005



Stagrör/överliggare SV

2000xØ40	DT08-007
3500xØ44	DT08-009



Stagrör/överliggare VFZ

2000xØ40	DT08-015
3500xØ44	DT08-011



Popnit

Popnit 1 st / förp
DT03-003
Popnit 100 st / förp
DT03-002
Popnit 500 st / förp
DT03-004
Popnit 1000 st / förp
DT03-001



Klammer

Klammer 1 st / förp
DT05-002
Klammer 100 st / förp
T05-003
Klammer 500 st / förp
T05-004
Klammer 1000 st / förp
DT05-001



Staghylsa

Ø44mm
Staghylsa 1 st / förp
DT07-002
Staghylsa 5 st / förp
DT07-004
Staghylsa 10 st / förp
DT07-003



Vantskruv

Vantskruv 1st / förp
DT16-002
Vantskruv 5st / förp
DT16-003
Vantskruv 10st / förp
DT16-001



Expanderbult

VFZ 8x115 - 1st
DT01-004
VFZ 8x115 - 100st
DT01-003
VFZ 16x220 - 1st
DT01-001
VFZ 16x220 - 25st
DT01-002



Spännskruv

Sträckskruv M8x150 - 1st
DT13-007
Sträckskruv M8x150 - 10st
DT13-008
Sträckskruv M8x150 - 50st
DT13-002
Sträckskruv M8x250 - 1st
DT13-003
Sträckskruv M8x250 - 10st
DT13-005
Sträckskruv M8x250 - 50st
DT13-006



Bergdubb

Bergdubb
KS25x250 1st / förp
DT02-001



Stolpfot

Stolpfot Ø44mm
DT11-004
Stolpfot 40x40mm
DT11-001
Stolpfot 50x50mm
DT11-002
Stolpfot 60x60mm
DT11-003
Stolpfot 90x90mm
DT11-006
Stolpfot 60x40mm
DT11-005
1 st / förp



Stolpdubb

Stolpdubb Ø44mm
DT10-004
Stolpdubb 40x40mm
DT10-001
Stolpdubb 50x50mm
DT10-002
Stolpdubb 60x60mm
DT10-003
Stolpdubb 40x60mm
DT10-006



Quick-Rock

Quick-Rock 25 kg
DT19-001
Quick-Rock 2 kg
DT19-002

Quik-Rok är en snabbtorkande betong för berg och murinfästning med små hål. Lättflytande



Nätlinjal

Nätlinjal 800mm
DT06-006
Nätlinjal 1000mm
DT06-001
Nätlinjal 1200mm
DT06-002
Nätlinjal 1500mm
DT06-003
Nätlinjal 2000mm
DT06-004



Stolplock

Fyrkantslock 40x40mm
DT12-003
Fyrkantslock 50x50mm
DT12-004
Fyrkantslock 60x60mm
DT12-005
Fyrkantslock 70x70mm
DT12-006
Fyrkantslock 90x90mm
DT12-007
Fyrkantslock 120x120mm
DT12-001
Fyrkantslock 150x150mm
DT12-002
Runt lock Ø44mm
DT12-009
Runt lock Ø38mm
DT12-012
Rektangulärt lock 40x60 mm
DT12-008



Överliggarbeslag

Överliggarbeslag - mellan
ST07-003
Överliggarbeslag - ände
ST07-004
Överliggarbeslag - grind
ST07-001



Skarvrör

Skarvrör
ST04-006



Hörnbeslag

Hörnbeslag
ST07-002



Stagtråd

SV 52m
DT09-003
MG 52m
DT09-001
OG 52m
DT09-002
VFZ 52m
DT09-004

Enkel infästning på alla underlag

Stängsel monteras med direktgjutna stolpar, men om det är berg på montageplatsen kan du använda bergdubb, stolpdubb eller stolpfötter.

Det finns också stolpar med stolpfot. Det passar bra till exempel vid montage på befintlig mur.

Vi har både borrar och betong för att lyckas.



Sverigestängsel

Vill du slippa gjuta?
Vårt Sverigestängsel är speciellt framtaget för att stå stadigt utan gjutning: stolparna monteras med hjälp av stolpankare som slås ner i marken.

Sverigestängsel ser ut som vanligt villastängsel och har en bra hållbarhet och ordentligt rostskydd.

Ett prisvärt alternativ till det klassiska villastängslet!



Sverigegrinden - komplett

Sverigegrinden H1000xB1000 mm
SVS100-100
Sverigegrinden H1200xB1000 mm
SVS00-120

Gummiklubba

Gummiklubba till Jordankare/träpålar
VE10-005



Stängselpaket 25m MG

Höjd 1000 mm SVS25-100
Höjd 1200 mm SVS25-120

Gjutningsfritt stängsel för hemmamontage, i komplett paket. Alla detaljer ingår!



Stängselpaket 50m MG

Höjd 1000mm SVS50-100
Höjd 1200mm SVS50-120

Gjutningsfritt stängsel för hemmamontage, i komplett paket. Alla detaljer ingår!



Stängselpaket 75m MG

Höjd 1000mm SVS75-100
Höjd 1200mm SVS75-120

Gjutningsfritt stängsel för hemmamontage, i komplett paket. Alla detaljer ingår!



Stängselpaket 100m MG

Höjd 1000mm SVS100-100
Höjd 1200mm SVS100-120

Gjutningsfritt stängsel för hemmamontage, i komplett paket. Alla detaljer ingår!

Berg i marken?

Om det är svårt att slå ner stolpankare på platsen går det förstås bra att gjuta stolparna också, eller montera med bergdubb.

Sverigegrinden - gjutningsfri och prisvärd

Sverigegrinden är speciellt framtagen för att passa det gjutningsfria Sverigestängslet. Det är en grind som passar för lågfrekvent användande, och som levereras komplett med handtag och lås med nycklar.

Grindstolparna levereras med grindankare - kraftiga stolpankare som slås ner i marken med gummiklubba innan stolparna monteras och fixeras.



Mellanstolpe

Mellanstolpe, MG 1000 mm
SVS01-001
Mellanstolpe, MG 1200 mm
SVS01-002

Ø38 mm
Komplett med detaljer



Ändstolpe

Ändstolpe, MG 1000 mm
SVS01-021
Ändstolpe, MG 1200 mm
SVS01-022

Ø38 mm
Komplett med detaljer



Hörnstolpe

Hörnstolpe, MG 1000 mm
SVS01-011
Hörnstolpe, MG 1200 mm
SVS01-012

Ø38 mm
Komplett med detaljer!



Ankare

Ankare för stolpar
SVS05-011
Ankare för stag
SVS05-008



Stagtråd 52m

Stagtråd, 55 m
SVS02-003

1,8 mm ståltråd, 2,2 mm
PVC-täckning



Staghylsa

Ø38 mm
SVS05-009



Nätlinjal

Nätlinjal 1000mm
DT06-001
Nätlinjal 1200mm
DT06-002



Spännskruv

Sträckskruv M8x150 - 1st
DT13-007
Sträckskruv M8x150 - 10st
DT13-008
Sträckskruv M8x150 - 50st
DT13-002



Bult

Bult M6x60 Rostfri A2
DT17-001
Monteringskruv
SVS05-010



Stolplock

Stolplock för Sverigestängsel
SVS05-007



Stängselnät, MG

Nät 1000 mm 25 m / frp
SVS02-001
Nät 1200 mm 25 m / frp
SVS02-002

Stängselnät för Sverigestängsel på kompaktrulle,
Galvaniserat och plastbelagt.



“Låset är lika viktigt som grinden.
Barnen ska inte kunna öppna det,
men samtidigt måste gå lätt att
stänga för vuxna så de inte slarvar”

PERNILLA, FÖRSKOLLÄRARE

Förskolestängsel



Förskolestängsel MG

25 m komplett 1000x40x3,0 BSP01-002
25 m komplett 1200x40x3,0 BSP01-003
25 m komplett 1500x40x3,0 BSP01-004
Finns även i paket om 50, 75 och 100 m



Förskolestängsel OG

25 m komplett 1000x40x3,0 BSP01-006
25 m komplett 1200x40x3,0 BSP01-007
25 m komplett 1500x40x3,0 BSP01-008
Finns även i paket om 50, 75 och 100 m



Förskolestängsel SV

25 m komplett 1000x40x3,0 BSP01-010
25 m komplett 1200x40x3,0 BSP01-011
25 m komplett 1500x40x3,0 BSP01-012
Finns även i paket om 50, 75 och 100 m



Förskolestängsel VFZ

25 m komplett 1000x40x3,0 BSP01-014
25 m komplett 1200x40x3,0 BSP01-015
25 m komplett 1500x40x3,0 BSP01-016
Finns även i paket om 50, 75 och 100 m



Mellanstolpe MG

1000x40 mm	ST05-105
1200x40 mm	ST05-109
1500x40 mm	ST05-113

Endast stolpe



Mellanstolpe OG

1000x40 mm	ST05-106
1200x40 mm	ST05-110
1500x40 mm	ST05-114

Endast stolpe



Mellanstolpe SV

1000x40 mm	ST05-107
1200x40 mm	ST05-111
1500x40 mm	ST05-115

Endast stolpe



Mellanstolpe VFZ

1000x40 mm	ST05-108
1200x40 mm	ST05-112
1500x40 mm	ST05-116

Endast stolpe



Överliggarpaket MG

MG	
25m / frp	ST06-005
50m / frp	ST06-009
75m / frp	ST06-013
100m / frp	ST06-001



Överliggarpaket OG

OG	
25m / frp	ST06-006
50m / frp	ST06-010
75m / frp	ST06-014
100m / frp	ST06-002



Överliggarpaket SV

SV	
25m / frp	ST06-007
50m / frp	ST06-011
75m / frp	ST06-015
100m / frp	ST06-003



Överliggarpaket VFZ

VFZ	
25m / frp	ST06-008
50m / frp	ST06-012
75m / frp	ST06-016
100m / frp	ST06-004

Mellanstolpe komplett

1000/40x40/2mm	ST10-001
1200/40x40/2mm	ST10-005
1500/40x40/2mm	ST10-005

Förbörad mellanstolpe för villa- och industristängsel, komplett med detaljer och lock.

Mellanstolpe komplett

1000/40x40/2mm	ST09-002
1200/40x40/2mm	ST09-006
1500/40x40/2mm	ST09-010

Förbörad mellanstolpe för villa- och industristängsel, komplett med detaljer och lock.

Mellanstolpe komplett

1000/40x40/2mm	ST10-003
1200/40x40/2mm	ST10-007
1500/40x40/2mm	ST10-011

Förbörad mellanstolpe för villa- och industristängsel, komplett med detaljer och lock.

Mellanstolpe komplett

1000/40x40/2mm	ST10-004
1200/40x40/2mm	ST10-008
1500/40x40/2mm	ST10-012

Förbörad mellanstolpe för villa- och industristängsel, komplett med detaljer och lock.

Komplett för enkla inköp
När du köper våra stolpar kompletta ingår alla detaljer som behövs: stolplock, popnit och klammer för mellanstolpar, och för hörnstolpar och ändstolpar ingår även sträckskruv. Nätlinjäl ingår för ändstolpar.

Lägg till stagrör!
Observera att stagrör INTE ingår i våra kompletta stolpar. För hörnstolpar krävs normalt två stagrör, för ändstolpar ett. Välj själv längd och om du vill köpa stagrören kompletta med staghylsor, eller enbart som rör.

Förskolestängsel
Runt skolor och förskolor är kraven på säkerhet höga. Därför har förskolestängslet mindre maskor, och överliggare är att rekommendera. Montera gärna stolpar och stag på utsidan av nätet så minskar klättermöjligheterna avsevärt. Förskolestängslet håller absolut högsta kvalitet och följer självklart Sveriges Stängselentreprenörers Förenings riktlinjer för områdesskydd. Vi lämnar fem års rostskyddsgaranti på alla artiklar.

Kompleta stängselpaket
Våra kompletta paket innehåller stolpar, nät, strävor och detaljer anpassade i antal efter 25, 50, 75 eller 100 meter. Se exakt innehåll på www.stangselbutiken.se, och komplettera själv med extra hörn och ändstolpar.



Kombistolpe MG

1000x40 mm	ST05-205
1200x40 mm	ST05-209
1500x40 mm	ST05-213

Endast stolpe



Kombistolpe OG

1000x40 mm	ST05-206
1200x40 mm	ST05-210
1500x40 mm	ST05-214

Endast stolpe



Kombistolpe SV

1000x40 mm	ST05-207
1200x40 mm	ST05-211
1500x40 mm	ST05-215

Endast stolpe



Kombistolpe VFZ

1000x40 mm	ST05-208
1200x40 mm	ST05-212
1500x40 mm	ST05-216

Endast stolpe

Hörnstolpe komplett

1000/40x40/2mm	ST08-003
1200/40x40/2mm	ST08-004
1500/40x40/2mm	ST08-005

Förbörad hörnstolpe. Stolplock, popnit, klammer och sträckskruv ingår.

Hörnstolpe komplett

1000/40x40/2mm	ST08-009
1200/40x40/2mm	ST08-010
1500/40x40/2mm	ST08-011

Förbörad hörnstolpe. Stolplock, popnit, klammer och sträckskruv ingår.

Hörnstolpe komplett

1000/40x40/2mm	ST08-015
1200/40x40/2mm	ST08-016
1500/40x40/2mm	ST08-017

Förbörad hörnstolpe. Stolplock, popnit, klammer och sträckskruv ingår.

Hörnstolpe komplett

1000/40x40/2mm	ST08-021
1200/40x40/2mm	ST08-022
1500/40x40/2mm	ST08-023

Förbörad hörnstolpe. Stolplock, popnit, klammer och sträckskruv ingår.



Barnstugenät 40x40 MG

MG 40x40/3,0 / 25m	
1000mm	ST01-001
1200mm	ST01-005
1500mm	ST01-019
Dimensioner: 40x40/3,0mm	
Längd: 25m/rulle, Galvanisering: 36my	



Barnstugenät 40x40 OG

OG 40x40/3,0 / 25m	
1000mm	ST01-002
1200mm	ST01-006
1500mm	ST01-010
Dimensioner: 40x40/3,0mm	
Längd: 25m/rulle, Galvanisering: 36my	



Barnstugenät 40x40 SV

SV 40x40/3,0 / 25m	
1000mm	ST01-003
1200mm	ST01-007
1500mm	ST01-011
Dimensioner: 40x40/3,0mm	
Längd: 25m/rulle, Galvanisering: 36my	



Barnstugenät 40x40 VFZ

VFZ 40x40/3,0 / 25m	
1000mm	ST01-004
1200mm	ST01-008
1500mm	ST01-012
Dimensioner: 40x40/3,0mm	
Längd: 25m/rulle, Galvanisering: 36my	

Ändstolpe komplett

1000/40x40/2mm	ST10-001
1200/40x40/2mm	ST10-005
1500/40x40/2mm	ST10-005

Förbörad ändstolpe. Stolplock, popnit, klammer, sträckskruv och nätlinjäl ingår.

Ändstolpe komplett

1000/40x40/2mm	ST10-002
1200/40x40/2mm	ST10-002
1500/40x40/2mm	ST10-010

Förbörad ändstolpe. Stolplock, popnit, klammer, sträckskruv och nätlinjäl ingår.

Ändstolpe komplett

1000/40x40/2mm	ST10-003
1200/40x40/2mm	ST10-007
1500/40x40/2mm	ST10-011

Förbörad ändstolpe. Stolplock, popnit, klammer, sträckskruv och nätlinjäl ingår.

Ändstolpe komplett

1000/40x40/2mm	ST10-004
1200/40x40/2mm	ST10-008
1500/40x40/2mm	ST10-012

Förbörad ändstolpe. Stolplock, popnit, klammer, sträckskruv och nätlinjäl ingår.

Har du bråttom?
Mörkgrönt förskolestängsel är en standardprodukt som alltid finns i lager. Då kan vi leverera till din adress på bara några dagar. Du kan också hämta ditt material direkt hos oss, på vårt lager i Haninge söder om Stockholm.



Komplett stagrör MG

2000xØ40	DT08-002
3500xØ44	DT08-004



Komplett stagrör OG

2000xØ40	DT08-014
3500xØ44	DT08-006



Komplett stagrör SV

2000xØ40	DT08-008
3500xØ44	DT08-010



Komplett stagrör VFZ

2000xØ40	DT08-016
3500xØ44	DT08-012



Stagrör/överliggare MG

2000xØ40	DT08-001
3500xØ44	DT08-003

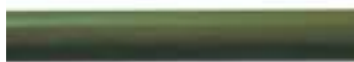

Stagrör/överliggare OG

2000xØ40	DT08-013
3500xØ44	DT08-005



Stagrör/överliggare SV

2000xØ40	DT08-007
3500xØ44	DT08-009



Stagrör/överliggare VFZ

2000xØ40	DT08-015
3500xØ44	DT08-011

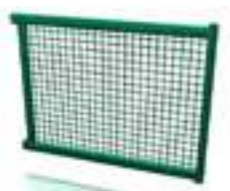

Grindblad nätat

1000x1000 mm	GBN1000x1000
1200x1000 mm	GBN1200x1000
1500x1000 mm	GBN1500x1000
1000x2000 mm	GBN1000x2000MG
1200x2000 mm	GBN1200x2000MG
1500x2000 mm	GBN1500x2000MG
Endast grindblad!	



Grindblad nätat

1000x1000 mm	GBN1000x1000
1200x1000 mm	GBN1200x1000
1500x1000 mm	GBN1500x1000
1000x2000 mm	GBN1000x2000OG
1200x2000 mm	GBN1200x2000OG
1500x2000 mm	GBN1500x2000OG
Endast grindblad!	



Grindblad nätat

1000x1000 mm	GBN1000x1000
1200x1000 mm	GBN1200x1000
1500x1000 mm	GBN1500x1000
1000x2000 mm	GBN1000x2000SV
1200x2000 mm	GBN1200x2000SV
1500x2000 mm	GBN1500x2000SV
Endast grindblad!	



Grindblad nätat

1000x1000 mm	GBN1000x1000
1200x1000 mm	GBN1200x1000
1500x1000 mm	GBN1500x1000
1000x2000 mm	GBN1000x2000VFZ
1200x2000 mm	GBN1200x2000VFZ
1500x2000 mm	GBN1500x2000VFZ
Endast grindblad!	



Grindstolpar 70x70mm

AH-1000/70x70/3,0mm	GS01-105
GJ-1000/70x70/3,0mm	GS02-105
AH-1200/70x70/3,0mm	GS01-109
GJ-1200/70x70/3,0mm	GS02-109
AH-1500/70x70/3,0mm	GS01-113
GJ-1500/70x70/3,0mm	GS02-114



Grindstolpar 70x70mm

AH-1000/70x70/3,0mm	GS01-106
GJ-1000/70x70/3,0mm	GS02-106
AH-1200/70x70/3,0mm	GS01-110
GJ-1200/70x70/3,0mm	GS02-110
AH-1500/70x70/3,0mm	GS01-114
GJ-1500/70x70/3,0mm	GS02-115



Grindstolpar 70x70mm

AH-1000/70x70/3,0mm	GS01-107
GJ-1000/70x70/3,0mm	GS02-107
AH-1200/70x70/3,0mm	GS01-111
GJ-1200/70x70/3,0mm	GS02-111
AH-1500/70x70/3,0mm	GS01-115
GJ-1500/70x70/3,0mm	GS02-112



Grindstolpar 70x70mm

AH-1000/70x70/3,0mm	GS01-108
GJ-1000/70x70/3,0mm	GS02-108
AH-1200/70x70/3,0mm	GS01-112
GJ-1200/70x70/3,0mm	GS02-113
AH-1500/70x70/3,0mm	GS01-116
GJ-1500/70x70/3,0mm	GS02-116



Nätgrind, komplett enkel

EVG1000x1000mm MG	441877-AH
EVG1200x1000mm MG	441880-AH
EVG1500x1000mm MG	EVG1510MG
Flera mått finns på Stängselbutiken.se	



Nätgrind, komplett enkel

Nätgrind EVG1000x1000mm OG	A3210-DE
Nätgrind EVG1200x1000mm OG	A3214-DE
Nätgrind EVG1500x1000mm OG	EVG1510OG
Flera mått finns på Stängselbutiken.se	



Nätgrind, komplett enkel

Nätgrind EVG1000x1000mm SV	GK1000x1000KSV
Nätgrind EVG1200x1000mm SV	A4215-JE
Nätgrind EVG1500x1000mm SV	EVG1510SV
Flera mått finns på Stängselbutiken.se	



Nätgrind, komplett enkel

Nätgrind EVG1000x1000mm VFZ	441871-AH
Nätgrind EVG1200x1000mm VFZ	441874-AH
Nätgrind EVG1500x1000mm VFZ	EVG1510VFZ
Flera mått finns på Stängselbutiken.se	



Nätgrind, komplett dubbel

Nätgrind DVG1000x2000mm MG	GK1000x2000KMG
Nätgrind DVG1200x2000mm MG	A2216-DE
Nätgrind DVG1500x2000mm MG	DVG1520MG
Flera mått finns på Stängselbutiken.se	



Nätgrind, komplett dubbel

Nätgrind DVG1000x2000mm OG	A3211-DE
Nätgrind DVG1200x2000mm OG	A3215-DE
Nätgrind DVG1500x2000mm OG	DVG1520OG
Flera mått finns på Stängselbutiken.se	



Nätgrind, komplett dubbel

Nätgrind DVG1000x2000mm SV	GK1000x2000KSV
Nätgrind DVG1200x2000mm SV	A4215-DE
Nätgrind DVG1500x2000mm SV	DVG1520SV
Flera mått finns på Stängselbutiken.se	



Nätgrind, komplett dubbel

Nätgrind DVG1000x2000mm VFZ	GK1000x2000KVFZ
Nätgrind DVG1200x2000mm VFZ	A1264-AH
Nätgrind DVG1500x2000mm VFZ	DVG1520VFZ
Flera mått finns på Stängselbutiken.se	

En klassisk nätgrind

Nätgrinden är både hållbar och säker. Det svetsade nätet håller formen och går inte att klättra på, vilket gör den extra säker i offentliga miljöer och vid skolor och förskolor.

Barnsäkra grindlås

Grinden är inte säkrare än sitt grindlås, så tänk på att välja lås efter behov, och kombinera gärna flera olika lås. Du hittar fler lås i avsnittet **Grindlås & gångjärn**.



Har du bråttom?

Nätgrindar i standardmått är lagervaror, vilket betyder att vi kan ge dig snabb leverans.

Du kan också hämta ditt material hos oss på vårt lager i Haninge, söder om Stockholm. Vi hjälper dig att lasta!



Förskolelås

Komplett	LOC01-001
1 st / frp	



Barnstugelås Lyftet

Lodrätt öppning	GL06-002
1 st / frp	



Fjäderlås

Lodrätt (uppåt)	LOC01-010
Vågrät (sidleds)	GL05-002
1 st / frp	



Knopp

Med säkerhetsspärr	LOC01-010
1 st / frp	



Överfallslås

Enkelgrind 30-60 mm	GL13-003
Enkelgrind 40-60 mm	GL13-004
Enkelgrind 50x60 mm	GL13-006
1 st/frp	



Överfallslås

Dubbelgrind 30-30 mm	GL13-001
Dubbelgrind 40-40 mm	GL13-002
Dubbelgrind 50-50 mm	GL13-005



Barnstugelås

Accessa	GL02-001
1 st / frp	



Fjädersprintlås

vertikalt och lodrätt	GL06-001
1 st / frp	



Bygel

Accessa, för stolpmontage	MS05-001
1 st / frp	



Grindlås

MagnaLatch Top Pull	LOC01-010
1 st / frp	



Knopp

Till barnstuga	LOC01-005
1 st / frp	



Förskolelås

Endast låshus	LOC02-001
1 st / frp	



“Viltstängslet gick snabbt att sätta upp och kostade inte så mycket. Nu får vi ha blommor och grönsaker ifred för rådjuren”

MARTIN, TEKNIKER

Viltstängsel &
trädgårdsstängsel

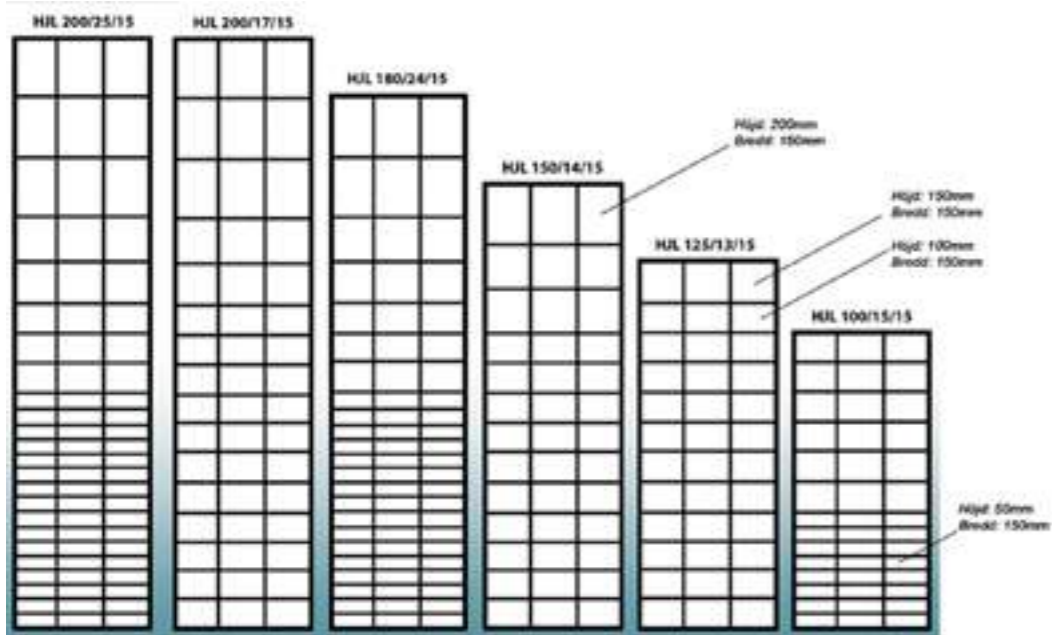

Viltstängsel

Viltstängsel är ett bra område- och skydd för större inhägnader, men också för trädgården, planteringen eller djurhägnet.

Viltstängslet består av galvaniserat vridknutsnät och impregnerade träpålar eller stålstolpar.

Näten varierar i täthet. Första siffran i artikelns beteckning anger höjd, andra siffran anger antal vågräta trådar och tredje siffran anger maskans bredd.



Komplett paket - viltstängsel

Höjd 100 cm (stolpar 150 cm)	STP10-001
Höjd 125 cm (stolpar 175 cm)	STP10-002
Höjd 150 cm (stolpar 220 cm)	STP10-003
Höjd 180 cm (stolpar 240 cm)	STP10-004
Höjd 200 cm (stolpar 270 mm)	STP10-009
Höjd 200 cm (stolpar 270 cm, tätare nät)	STP10-012



Eurofence nät 25m

Eurofence nät 800 MG, 25m	EUR01-004
Eurofence nät 1000 MG, 25m	EUR01-001
Eurofence nät 1200 MG, 25m	EUR01-002
Eurofence nät 1500 MG, 25m	EUR01-003

1 st / förp. Svetsat kraftigt nät med snygg design, lätt att montera på alla typer av stolpar. Galvaniserat och plastbelagt i mörkgrönt.



Eurofence 25m

Trädgårdsstaket 25m-800mm	TGP800-25m
Trädgårdsstaket 25m-1000mm	TGP1000-25m
Trädgårdsstaket 25m-1200mm	TGP1200-25m
Trädgårdsstaket 25m-1500mm	TGP1500-25m

Komplett med alla detaljer



Eurofence 50m

Trädgårdsstaket 50m-800mm	TGP800-50m
Trädgårdsstaket 50m-1000mm	TGP1000-50m
Trädgårdsstaket 50m-1200mm	TGP1200-50m
Trädgårdsstaket 50m-1500mm	TGP1500-50m

Komplett med alla detaljer



Eurofence 75m

Trädgårdsstaket 75m-800mm	TGP800-75m
Trädgårdsstaket 75m-1000mm	TGP1000-75m
Trädgårdsstaket 75m-1200mm	TGP1200-75m
Trädgårdsstaket 75m-1500mm	TGP1500-75m

Komplett med alla detaljer



Eurofence 100m

Trädgårdsstaket 100m-800mm	TGP800-100m
Trädgårdsstaket 100m-1000mm	TGP1000-100m
Trädgårdsstaket 100m-1200mm	TGP1200-100m
Trädgårdsstaket 100m-1500mm	TGP1500-100m

Komplett med alla detaljer



Vridknutsnät

HJL-125-13-15	ST20-002
HJL-150-14-15	ST20-003
HJL-100-15-15	ST20-001
HJL-200-17-15	ST20-005
HJL-180-24-15	ST20-004
HJL-200-25-15	ST20-006

Prisvärt och flexibelt vridknutsnät som passar planteringar, hjorthägn mm. 15 cm mellan de lodräta trådarna.



X-knutsnät

X-net 100-8-30	100830X1
X-net 100-8-15	100815X1
X-net 208-18-15	2081815X

X-Net™ X-knutsnät är mycket hållfast och har inga vassa delar tack vare en helt ny konstruktion.

Första siffran i specifikationen står för näthöjden, andra siffran står för antal horisontella trådar på näthöjden och tredje siffran anger antal cm mellan vertikallådarna.



Viltstängsel Fixknutsnät

8-90-30 2,5mm HT	89030001TR
8-90-15 2,5mm HT	89015001
18-208-15 2,5mm HT	18208151TR
20-244-15 2,5 HT	20244151TR
27-300-15 2,5 HT	27300151

Titan-nät för hägn till hjort, älg, struts, vildsvin m.m. Självsläande knut och genomgående vertikallådor. Den höga draghållfastheten gör att man kan ha upp till 6 meter mellan stolparna.

Olika sorters viltnät

Sexkantsnätet (även kallat hexagonnät) har stort användningsområde och är ett vanligt val för kaniner, höns och andra mindre djur. Det är också ett bra val för fruktodlingar. Nätet är lätt att arbeta med, att kapa och böja. Om nätet ska vara stadigt behöver du fästa det mot en ram eller spanna det mot en överlina.

Svetsat nät är grövre än sexkantsnät och det passar för till exempel hundgårdar eller kattgårdar. De svetsade näten är också bra för källarutrymmen.



Svetsat nät

1,0-19x19-1010mm	10191010
2,0-51x51-1016mm	20511016
1,4-19x19-1010mm	14191010
2,0-25x25-1016mm	20251016
2,7-102x51-1524mm	27102524
30 m/rulle	

Passar för att bygga burar till de flesta djurslag. Värmförzinkat, punktsvetsat och tåligt. Beteckning: Trädtjocklek, maskstorlek, näthöjd.



Sexkantsnät

1200x75x1,0mm	30203
1200x25x0,7mm	30218
1200x50x0,9mm	30208
1200x37x0,9mm	30213
1500x50x0,9mm	30207
1500x37x0,9mm	30212
1500x25x0,7mm	30217
1800x75x1,0mm	30201
1800x25x0,7mm	30216

50 m / rulle. Ett sexkantsnät med väldigt många användningsområden. Det är lätt att forma och kan på ett enkelt sätt monteras ihop med hjälp av lite najtråd.



Spikmärlor

Märta / Krampa 30x3, - 1 st	DT04-003
1 st / förp	Märlor / Krampor 30x3, -Ask
DT04-001	Ask / förp (ca 250st)



Gripples

Small 1,4-2,2mm	90000001
Medium 2-3,25 mm	90000002
Large 3,25-4,2 mm	90000003



Stolplock Alu-Pyra

Ø6-8cm	7810085
Ø10cm	78100110
Ø12cm	78100130
Ø14cm	78100150



Runda plastlock

Plastlock rund Ø5-6cm	78106000
Plastlock rund Ø7-8cm	78108000
Plastlock rund Ø9-10cm	78110000



NYHET! Kastanjestaket

Kastanjestaket är ett luftigt staket som på ett naturligt och elegant sätt markerar tomtgränsen eller uteplatsen. Kastanjestaketet är lika enkelt att montera som vackert att titta på. Det kommer färdigmonterat på rulle med två olika avstånd mellan vidjorna: glesare med 75 cm mellan vidjorna, eller tätare med 5 cm mellan vidjorna när du bara ska ana men inte översköljjas av det som befinner sig på andra sidan.

Kastanjestaketet är gjort av kluven kastanj, ekologiskt och fritt från gifter. Staketet är bundet med galvad ståltråd. Kastanj innehåller mycket garvsyra vilket konserverar och bevarar. Staketet håller länge och behöver inte behandlas.



Kastanjestaket

Kastanjestaket tätt 0,75m /10m rulle	TRÄ13-006
Kastanjestaket tätt 1,0m /10m rulle	TRÄ13-007
Kastanjestaket tätt 1,2m /10m rulle	TRÄ13-008
Kastanjestaket glest 1,0m /10m rulle	TRÄ13-002
Kastanjestaket glest 1,2m /10m rulle	TRÄ13-003
Kastanjestaket glest 1,5m /5m rulle	TRÄ13-004
Kastanjestaket glest 1,8m /5m rulle	TRÄ13-005



Kastanjestolpar

Miljöstolpe kastanj Ø6-8/180 cm	TRÄ13-301
Miljöstolpe kastanj Ø8-10/180 cm	TRÄ13-302
Miljöstolpe kastanj Ø10-12/250 cm	TRÄ13-303
Miljöstolpe kastanj Ø8-10/300 cm	TRÄ13-304
Kastanjestolparna tillverkas av kluven kastanj, och är ekologiska och fria från gifter.	



Grind till kastanjestaket

Grind 1x1m	TRÄ13-201
Grind 1,2x1,2 m	TRÄ13-202
Vacker och giftfri grind till kastanjestaket	
Grindstolpar, handtag och lås ingår EJ.	



Impregnerade pålar

1500/Ø70mm	TRÄ11-001
1750/Ø70mm	TRÄ11-002
2200/Ø70mm	TRÄ11-003
2400/Ø80mm	TRÄ11-006
2700/Ø80mm	TRÄ11-008
1 st / förp	

1500/Ø70mm	TRÄ11-101
1750/Ø70mm	TRÄ11-102
2200/Ø70mm	TRÄ11-102
2700/Ø80mm	TRÄ11-108
25 alt. 50 st / förp	

Tryckimpregnerade pålar med lång hållbarhet och stort användningsområde.



Impregnerade pålar - helpall

Ø7/1,50 m - 192 st	TRÄ14-001
Ø7/1,75 m - 192 st	TRÄ14-002
Ø7/2,20 m - 180 st	TRÄ14-003
Ø8/2,40 m - 154 st	TRÄ14-004
Ø8/2,70 m - 154 st	TRÄ14-005

Tryckimpregnerade pålar med lång hållbarhet och stort användningsområde. Helpall för bästa pris!



Miljöpåle-Robinia

1800xØ60-80mm	ST11-002
2500xØ60-80mm	ST11-003
1800xØ80-100mm	ST11-004
2500xØ80-100mm	ST11-005
3000xØ80-100mm	ST11-006
3000xØ100-120mm	ST11-007
2500xØ120-140mm	ST11-008

Bra miljöval! Robinia är en obehandlad miljöpåle som inte ruttar, fri från kemikalier och metaller. Starkare än fur och svarvade stolpar.

Välj rätt dimension: stolpar - NTRA

- Ø7 x 150cm Används till låga icke permanenta staket till exempelvis mjölkkor, och tillsammans med eltråd. Användas som pålar till villastaket.
- Ø7 x 175cm Används till permanenta staket till nötkreatur samt för får- och getstängsel upp till 120cm höjd. Även denna modell används till villastaket.
- Ø7 x 220cm Används till lite högre häststaket och till planteringshägn max 160cm högt nät.
- Ø8 x 240cm Är den vanligaste stolpen i planteringar i kombination med 160 eller 180cm högt nät, ofta i kombination med ett avskräckande elband på toppen.
- Ø8 x 270cm Används som hörnstolpar och strävor i planteringshägn och som mellanstolpar till 2-metersnät. Används som hörnpålar runt planteringar och till riktigt höga nät (200cm) i planteringar och i fruktodlingar. Stolparna används också i hjort- och strutshägn.



Bergfäste

Bergfäste Ø8cm	25000080
Bergfäste Ø10cm	25000100



Viltstolpe

Viltstolpe Ø35x2750mm	ST12-001
1 st / förp	
Runda metallstolpar som passar bland annat viltnät.	
Slås ner i marken eller fästs på berg.	
Ytbehandling: Sensemir	



Vingstolpe

Vingstolpe rak Ø40x2900mm	ST12-002
1 dt/frp	
Metallstolpe med vinge som sitter mycket bra i mark.	
Godkänd för permanenta hägn och av Vägverket.	



Vingstolpe

Vingstolpe ände Ø40x2900 mm	ST12-003
1 st / frp	
Vingstolpe för hörn eller ände, med krökt rör för ordentlig sträckning.	

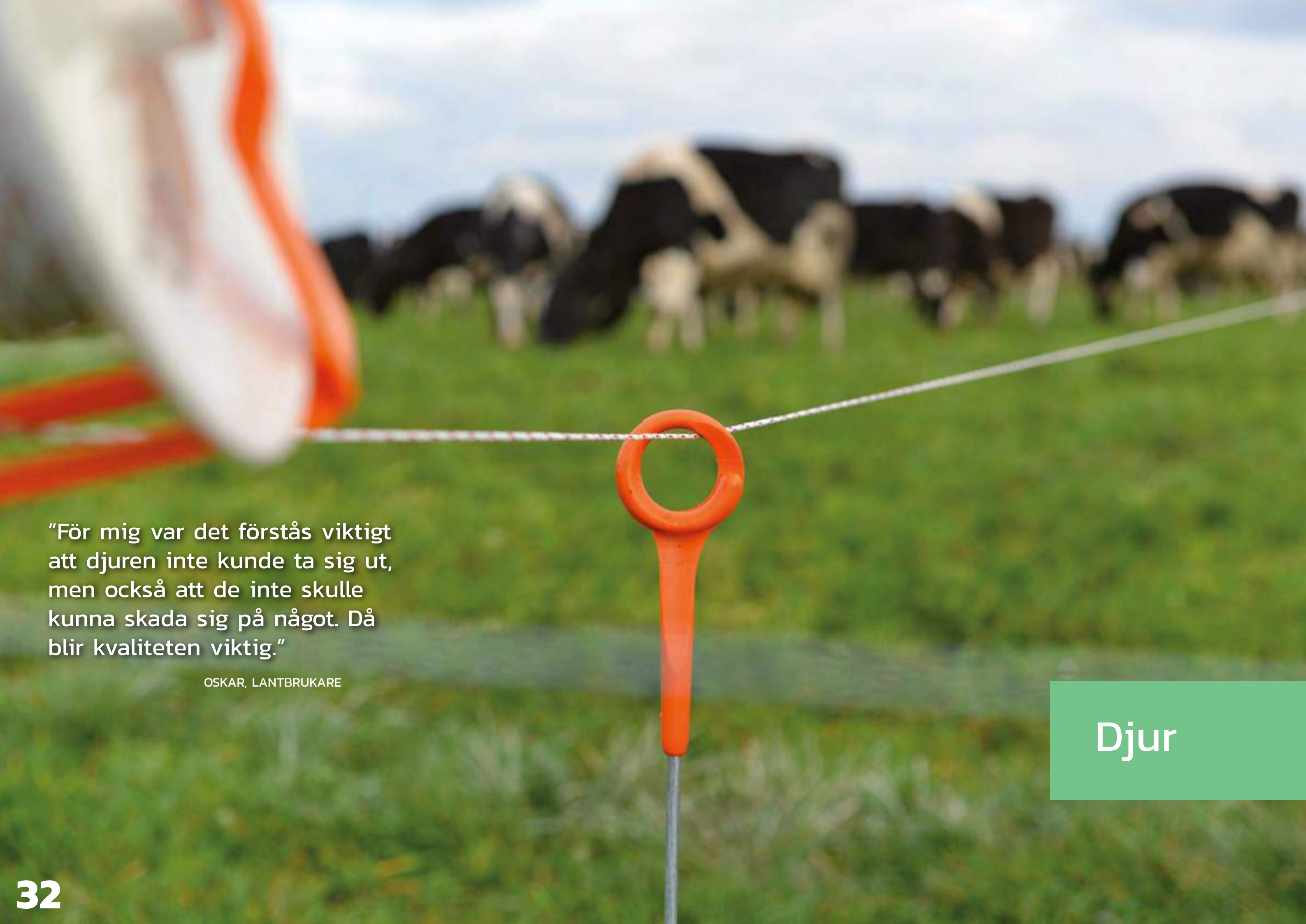

“För mig var det förstås viktigt att djuren inte kunde ta sig ut, men också att de inte skulle kunna skada sig på något. Då blir kvaliteten viktig.”

OSKAR, LANTBRUKARE

Djur



Fjäderfäsats B60

Fjäderfäsats B60
LB07-303

Komplett uppsättning för fjäderfän, enkelt att installera. Alla detaljer ingår.



Startpaket för häst

Startpaket för häst
LB07-304

Lämplig för liten inhägnad eller för att dela upp befintliga stängsel.



Trädgård- och dammsats

Trädgård- och dammsats 9V/12V B10
LB07-302

En komplett aggregatuppsättning för att hålla husdjur eller små djur inne- eller utestängda.



Trädgård- och dammsats

Trädgård- och dammsats 230V M10
LB07-301

En komplett aggregatuppsättning för att hålla husdjur eller små djur inne- eller utestängda.

Ett slutet kretslopp

Ett elstängsel består av flera delar som tillsammans bildar ett slutet kretslopp. Med ett färdigt paket vet du att du får produkter som passar ihop och som har rätt spänning för ditt ändamål.

Gallagher för högsta kvalitet

Elstängsel har många fördelar i jämförelse med ett stängsel eller staket som inte är elektriskt. Elstängslet är till exempel billigare, säkrare, mer pålitligt och har längre livslängd. Vi samarbetar med världsledande Gallagher för högsta kvalitet.



Fårnät

Enkel spets - 90cm LB07-305
Längd 50 m

Bärbart nät för får och lamm, inklusive stolpar.

Kombinät

Kombinät (105cm) LB07-306
Längd 50 m

Extra stabilt nät för stenig mark.



Stängselpaket för häst - band

Stängselpaket för häst, 40mm band - 100m
LB07-101
Stängselpaket för häst, 40mm band - 200m
LB07-102
Stängselpaket för häst 40mm band - 300m
LB07-103



Stängselpaket för häst - rep

Stängselpaket för häst - rep 100m
LB07-201
Stängselpaket för häst - rep 200m
LB07-202
Stängselpaket för häst - rep 300m
LB07-203



Stängselpaket för ko

Stängselpaket ko - rep 100m
LB07-601
Stängselpaket ko - rep 200m
LB07-602
Stängselpaket ko - rep 300m
LB07-603



Stängselpaket för häst - band

Stängselpaket för häst, 20mm band - 100m
LB07-001
Stängselpaket för häst, 20mm band - 200m
LB07-002
Stängselpaket för häst, 20mm band - 300m
LB07-003



Matarledning

Matarledning 1,6mm, 10m LB06-201
Matarledning 1,6mm, 25m LB06-202
Matarledning 2,5mm, 25m LB06-204
Matarledning 1,6mm, 50m LB06-203
Matarledning 2,5mm, 50m LB06-205
Matarledning 2,7mm, 200m LB06-206



Jordspjut

Jordspjut 0,5m + 3m kabel
LB06-103
Jordspjut 1m inkl klämma, 3 st
LB06-101
Jordspjut 2m inkl klämma, 3 st
LB06-102



Varningsskylt

Varningsskylt
LB06-601
Varningsskylt att hänga.



Åskavledare

Åskavledare
LB06-901
Skyddar aggregatet mot skada vid åska.
Kan stå emot flera åsknedslag.



Stängselpaket för vildsvin

Stängselpaket vildsvin - cord 100m
LB07-501
Stängselpaket vildsvin - cord 200m
LB07-502
Stängselpaket vildsvin - cord 300m
LB07-503



Smartfence

Smartfence komplett paket
LB07-700
Ett snabbt och enkelt alternativ till nät. Lätt att montera, plocka ner, bära och förvara.
Komplett med solcellsaggregat, jordspjut, stolpar och tråd.



Gummiklubba

Gummiklubba till Jordankare/träpålar
VE10-005

Stolpnedslagare

För nedslagning av stolpar upp till Ø95mm
STOLPN 70



Felsökare

Verktyg & hjälpmedel Felsökare
LB06-002
Hjälper dig att hitta fel oavsett vilken typ av tråd eller vilken typ av aggregat som används.



Digital voltmätare

Digital voltmätare
LB06-005
Ger exakt information om tillståndet på ditt stängsel.



Neontestare

Neontestare
LB06-003
Ett värdefullt verktyg för att kontrollera spänningen i stängslet.



Kontrollampa

Kontrollampa
LB06-006
Kontrollampen monteras på stängslet. Den blinkar vid varje impuls från aggregatet.



Elaggregat M1800i

Elaggregat M1800i
LB01-101

Mycket kraftfullt aggregat med 14 Joule lagrad energi, lämpligt för flertrådiga stängsel upp till 43km.



Elaggregat M1000

Elaggregat M1000
LB01-102

Mycket kraftfullt aggregat som säkrar spänningen i slutet av ditt stängsel!



Elaggregat M350

Elaggregat M350
LB01-109

M350 har tillräckligt med kraft för stängselupp till 28km.



Elaggregat M120

Elaggregat M120
LB01-104

Användarvänligt 230V aggregat för kortare inhägnader upp till 8 km.



Aggregat M50

Elaggregat M50
LB01-106

230V Aggregat för kortare inhägnader



Bultisolator XDI

LB03-109
10 st / frp



Ringisolator super

LB03-104
25 st / frp



Ringisolator

LB03-113
100 st / frp



Ringisolator XDI

LB03-106
25 st / frp



Ringisolator

LB03-112
E konomi
75 st / frp



Elaggregat M950

Elaggregat M950
LB01-107

M950 är ett kraftfullt elstängselaggregat som passar långa stängsel med flera trådar upp till 30 km



Elaggregat M550

Elaggregat M550
LB01-108

M550 är ett kraftfullt elstängselaggregat som passar långa stängsel med flera trådar upp till 25 km



Batteriaggregat B300

B300
LB01-202

Kraftfullt batteriaggregat lämpligt för 12V batteri.



Batteriaggregat B40

B40
LB01-203

Energieffektivt batteriaggregat! Endast 10mA användning i halv effekt/nattspåräge.

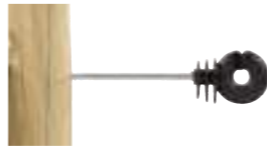

Distanshållare

LB03-205
100mm
20 st / frp



Distanshållare

LB03-206
Bultisolator typ
10 st / frp



Distanshållare XDI

LB03-204
Med mutter
10 st / frp



Distanshållare XDI

LB03-203
Ringisolator typ B
10 st / frp



Distanshållare XDI

LB03-201
Ringisolator typ A
10 st / frp



Batteri B300

Batteri B300
LB01-204

Batteri 12 V. Idealisk för användning med 12V aggregat.



Batteri S50

Batteri S50
LB01-303

S50 Batteri, 12 V.



Solcellsaggregat S16

S16 inkl batteri
LB01-301

Solcellsaggregat med uppladdningsbart batteri.



Solcellsaggregat S40

S40 inkl batteri
LB01-305

S40 är det optimala mobila aggregatet för korta stängsel



Solcellsaggregat S100

S100 inkl batteri
LB01-306

S100 är det optimala mobila aggregatet för stängsel < 10 km



Spännisolator

LB03-006
TurboLine
5 st / frp

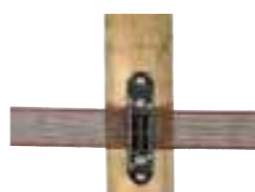

Hörnisolator

LB03-005
TurboLine
5 st / frp



Hästisolator

LB03-003
TurboLine
20 st / frp



Bandisolator

LB03-001
TurboLine
20 st / frp



Tilläggsisolator

LB03-116
20 st / frp



Elstängsel från Gallagher

Elstängsel har många fördelar i jämförelse med ett stängsel eller staket som inte är elektriskt. Elstängslet är till exempel billigare, säkrare, mer pålitligt och har längre livslängd.

Våra elstängsel kommer från välkända Gallagher, som – ett världsledande företag som kännetecknas av sitt breda sortiment, hög kvalitet och gedigen kunskap.

Välj rätt aggregat

När du väljer aggregat till ditt elstängsel måste du för det första välja ett i rätt dimension, så att det orkar skicka strömpulser genom hela stängslet.

Du måste också se till att det finns uttag i närheten, eller välja ett aggregat med batteri eller solceller. Vegetationen är också viktig att ta hänsyn till eftersom mindre aggregat är mer känsliga.



Hörnisolator svart

LB03-110
Halvpermanent
5 st / frp



Hörnisolator vit

LB03-111
Permanent
5 st / frp



Långtidsisolator

LB03-117
Svart
175 st / frp



Rullhörnisolator

LB03-114
5 st / frp



Rullisolator

LB03-115
5 st / frp

Välj isolator efter ledare

Isolatorerna isolerar strömmen från träplast- eller järnstolparna, så att den inte går ut i marken. Det är viktigt med ordentligt avstånd från spiken som fäster isolatorn till tråden, och rejält avstånd från tråden till stolpen.

Vilka isolatorer man ska välja beror på vilken ledare man använder, och är förstås också en fråga om kvalitet.





Rep vit EKO

PowerLine
LB02-303, 100m
LB02-304, 200m
LB02-305, 500m
Flätat rep för halvpermanenta stängsel.



Eltråd

Vidoflex 3
LB02-002, terra 100
LB02-001, vit 200m
PowerLine eltråd med 6 rostfria trådar. Lämplig för kortare, tillfälliga stängsel.

Vi hjälper dig
Elstängsel kan vara svårt att planera och knepigt att felsöka, men vi hjälper dig gärna.

På www.elstängselskolan.se finns svar på många frågor, och på www.stängselbutik.se finns våra lantbrukskataloger att beställa.

Har du fler frågor är du alltid välkommen att ringa oss.



Bandfäste

LB02-701
4 st / frp



Rep vit

PowerLine
LB02-301, 200m
LB02-302, 500m
Väl synligt och flätat rep med god strömledningsförmåga.



Eltråd

Vidoflex 6
LB02-006, terra 200m
LB02-005, vit 200 m
LB02-004, vit 400 m



Kontaktklämma

LB02-903
vinklad
10 st / frp



Elband Vit

PowerLine 200m
LB02-201, 20mm
LB02-202, 40mm
Elband med svart kant som gör bandet starkare.



Bandkontakt

LB02-601
För aggregat
1 st / frp



Rep terra

TurboLine
LB02-452, 200m
LB02-454, 500m
Flätat rep som hindrar stretching och garanterar en lång livslängd.



Blå cord

LB02-051, 400m
LB02-050, 1000m
Blå plasttråd särskilt utvecklad för att hålla vilda djur ute, i synnerhet vildsvin.



Kontaktklämma

LB02-902
1 st / frp



Elband Vit

TurboLine 20mm
LB02-203, 200m
Elband med förstärkta ledande kanter (röda) som passar för halvpermanenta häststängsel.



Bandkontakt

LB02-602
Dubbel
1 st / frp



Rep vit

TurboLine
LB02-451, 200m
LB02-453, 500m
Flätat rep som hindrar stretching och garanterar en lång livslängd.



Trådkontakt

LB02-901
Vidoflex
4 st / frp



Trådspännare

LB02-801
3 st / frp



Elband Terra

TurboStar 40mm
LB02-103, 100m
LB02-104, 200m
Extra starkt band med förstärkta ledande kanter.



Bandskarv

LB02-502
Metall
4 st / frp



Repspännare

LB02-802
Spänn repet på ett enkelt sätt. Med ett enkelt tumgrepp lossar du enkelt repet. Rullisolator medföljer.



Repkontakt

LB02-904
med vingmutter
4 st / frp



Trådspännare

LB02-803
Verktyg
1 st / frp



Elband Vit

TurboStar 40mm
LB02-101, 100m
LB02-102, 200m
Extra starkt band med förstärkta ledande kanter.



Bandskarv

LB02-501
Svart
5 st / frp



Eco-stolpe

LB04-201, 1,5 m
LB04-202, 1,85 m
4 st / frp

Tillverkat av 100% återvinningsmaterial. Inga isolatorer krävs.



Pigtailstolpe

LB04-401
Med orange plast topp
10 st / frp

Smidiga stolpar, ett populärt alternativ för mjölk-och köttdjur.



Fjäderstål stolpe

LB04-601
50 st / frp
Kraftig fjäderstål stolpe. Maximal stängselhöjd: 0,80m.



Impregnerad påle

TRÄ11-001, 1500/70mm
TRÄ11-002, 1750/70mm
TRÄ11-003, 2200/70mm
TRÄ11-006, 2400/80mm
TRÄ11-008, 2700/80mm

Tryckimpregnerade pålar med lång hållbarhet och stort användningsområde.



Viltstolpe

ST12-001
Ø35x2750mm
1 st / frp

Runda metallstolpar som passar bland annat viltnät. Slås ner i marken eller fästs på berg.



Plaststolpar PVC

LB04-101 / 0,5 m, blå
LB04-104 / 0,5 m, svart
LB04-102 / 1,05 m, blå
LB04-103 / 1,5 m, blå
10 st / frp

En extremt praktisk och enkel betesstolpe. Maximal stängselhöjd: 0,50m.



Fjäderstål stolpe

Med toppisolator
LB04-603, 1 st / frp
LB04-602, 10 st / frp
LB04-601, 50 st / frp

Smidiga stolpar, ett populärt alternativ för mjölk-och köttdjur.



Vario plaststolpe

LB04-301, vit 10 st / frp
LB04-302, terra 20 st / frp
LB04-303, vit 20 st / frp

Plaststolpar för tråd och band, passar nästan alla typer av djur. Lämplig för tråd och band upp till 20mm.



Vingstolpe

ST12-002
Rak stolpe
1 st / frp

Metallstolpe med vinge som sitter mycket bra i mark. Godkänd för permanenta hägn och av Vägverket.



Vingstolpe

ST12-003
Hörn/ände.
1 st / frp

Vingstolpe för hörn eller ände, med krökt rör för ordentlig sträckning.



Fårstolpe

LB04-501, Vit
LB04-502, terra
10 st / frp

Unik och hållbar stolpe höjd 75cm med 6 öglor och extra stark fot. Lämplig för band upp till 20mm, rep och polytråd.



Häststolpe 1,55

LB04-001, vit
LB04-002, terra
10 st / frp

Unika och hållbara stolpar i dealiska för halvpermanenta häststängsel. Passar band upp till 20mm, rep och polytråd.



Trädgårdsstolpe

LB04-701
Till damm
5 st / frp

Kompakt, böjd plaststolpe för mobila stängsel. För användning i kombination med plasttråd.

Elband, tråd och rep

Ledarna är det som är själva inhägnaden och som leder strömmen. De kan vara i form av band, tråd, rep, High Tensile eller Equifence. Det är viktigt med rätt dimensionering: en ledare med högt motstånd till en inhägnad som är för lång för den ledaren kommer inte att fungera eftersom aggregatet då inte orkar skicka strömimpulser genom hela stängslet. Det är också viktigt att skarva ledarna på rätt sätt där det behövs, för att inte tappa effekt.

Stolpar för elstängsel

Stolparna ska hålla ledningstråden på plats. Det är viktigt att elbandet/tråden/repet hålls spänt, för att minska skaderisken hos dina djur. Välj stolpar av rätt längd och tjocklek så att du kan spänna tråden ordentligt utan att stolparna "viker sig". Generellt gäller att ju stadigare stolpar du använder desto längre stolpavstånd kan du ha.

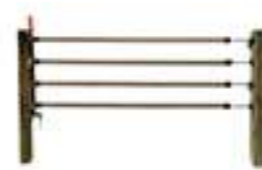

Bandgrind

Bandgrind 4 band
LB05-401

Passar alla grindöppningar upp till 11 m, levereras med 40mm band.



Elastisk repgrind

Repgrind elastisk Vit
LB05-002

Repgrind elastisk Terra
LB05-001
Repgrind elastisk, 2 handtag
LB05-003



Fjädergrind

Fjädergrind
LB05-200



Rulle med återspoln.

Rulle med återspolning
LB05-601



Kontaktplatta

Kontaktplatta/grindankare
LB06-703



Grindhandtag

Grindhandtag, svart ekonomi 1 st
LB05-207
Grindhandtag, svart ekonomi 10 st
LB05-208



Grindhandtag

Grindhandtag, orange
LB05-205



Grindhandtag

Grindhandtag, svart
LB05-206



Grindhandtag

Soft touch grindhandtag, terra 1 st
LB05-203
Soft touch grindhandtag, terra 4 st
LB05-204



Grindhandtag

Soft touch grindhandtag, orange 1 st
LB05-201
Soft touch grindhandtag, orange 4 st
LB05-202



Grindankare

Grindankare 3-vägs
LB05-305



Grindankare

Grindankare svart
LB05-303



Grindankare

Grindankare modell B
LB05-302



Grindankare

Grindankare modell A
LB05-301



Grindankare

Grindankare för järnstolpe
LB05-304

Farmargrind för lantbruk och trädgård

Farmargrinden är en smidig och prisvärd grind för viltstängsel, lantbruk och trädgård. Den är lätt att montera ihop på plats och stolpar samt alla detaljer ingår.

Grinden tillverkas i varmförzinkad stål för god hållbarhet. Dubbelgrindsbladen hålls stängda med en fällbom.

Stolpar direktgjuts i betong. Rekommenderad frihöjd på grinden är 100 mm, och marksprint ingår. Grindöppningens totala mått ytterkant/ ytterkant är grindbladens mått plus ca 300 mm.

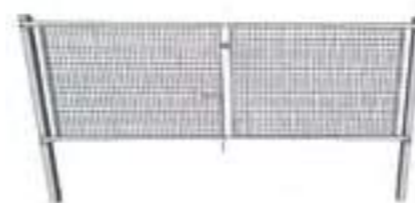

Farmargrind låg dubbel

Farmargrind DG 1200x3600mm
LB10-002
Komplett



Farmargrind låg enkel

Farmargrind EG 1200x1800mm
LB10-001
Komplett



Farmargrind hög dubel

Farmargrind DG 1800x2400mm
LB10-004
Komplett



Farmargrind hög enkel

Farmargrind EG 1800x1200mm
LB10-003
Komplett

Grindar till hagen

Grinden i elstängslet ska vara lätt att passera men behålla strömmen i elstängslet. Ofta är grindarna till elstängsel elastiska, eller har en fjäder som gör det lätt att öppna.

Det är viktigt med ordentliga grindhandtag för hög säkerhet.

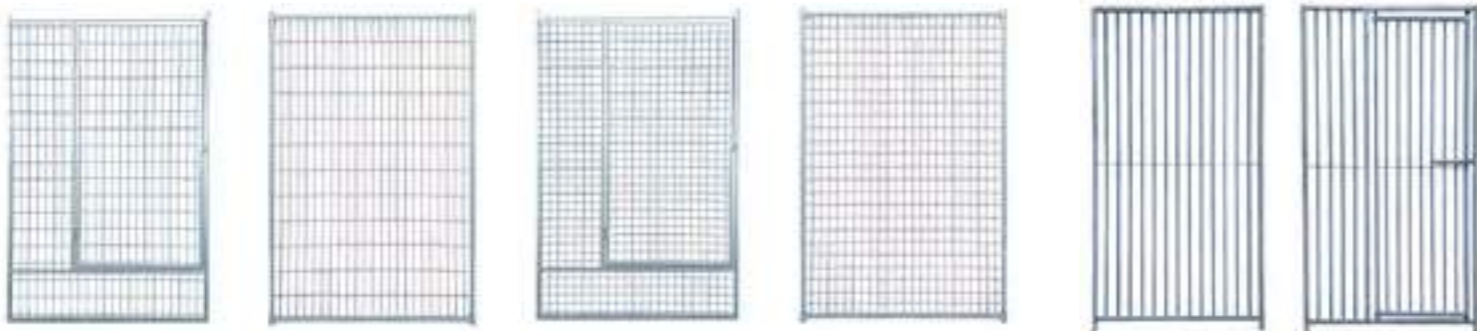

Hundgårdssektioner Light

Sektion, Light	HG02-002
Dörr, Light	HG02-001

Vägg- och dörrsektionerna passar våra hundgårdsmodeller i samma stil och möjliggör enkel utökning eller uppdelning av redan befintliga hundgårdar.

Hundgårdssektioner Strong

Sektion, Strong	HG01-002
Dörr, Strong	HG01-001

Vägg- och dörrsektionerna passar våra hundgårdsmodeller i samma stil och möjliggör enkel utökning eller uppdelning av redan befintliga hundgårdar.

Hundgårdssektioner Atlas

ATLAS, väggsektion	HG03-002
ATLAS, dörr	HG03-001

Vägg- och dörrsektionerna passar våra hundgårdsmodeller i samma stil och möjliggör enkel utökning eller uppdelning av redan befintliga hundgårdar.

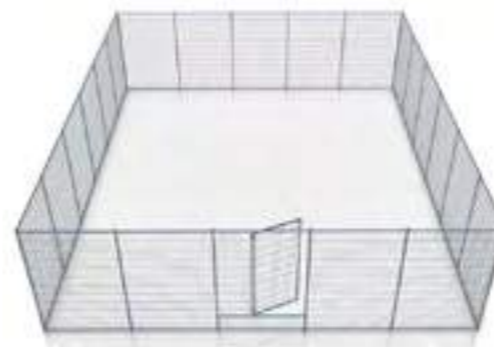

Kompleta hundgårdar

Med en hundgård ökar du såväl din egen som din hunds frihet. Rastgården finns i flera olika storlekar, och ett kraftigt nät i hög kvalitet garanterar säkerheten.

Vi säljer våra hundgårdar i sektioner så att du lätt ska kunna få precis den storlek som din hund behöver. Vår minsta hundgård mäter 9 kvm och vår största hela 70 kvm, men det finns alla möjligheter att själv utforma din hundgård efter de behov du har. Du kan t ex välja att sätta in en skiljevägg och ha två separata dörrar, om du har flera hundar som behöver skiljas åt.

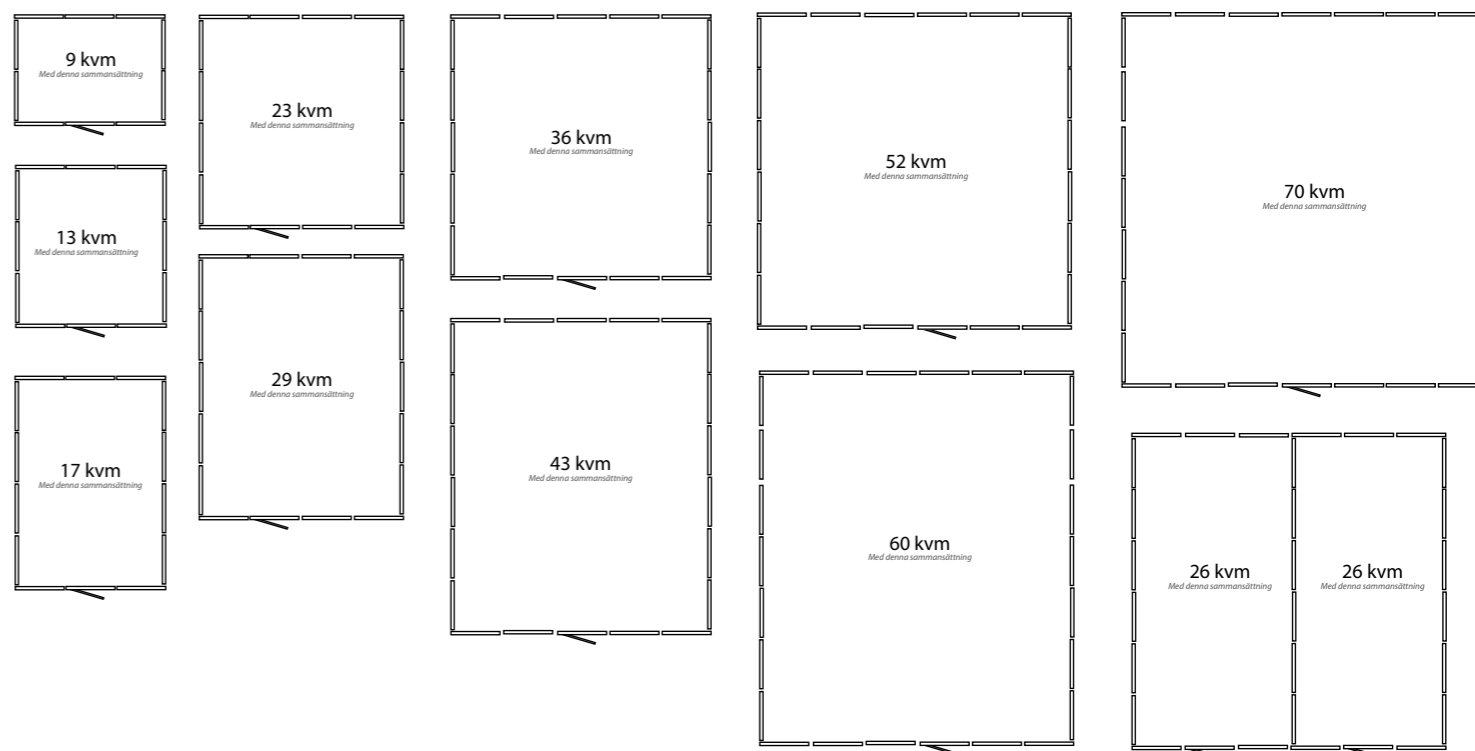

Hundgård Light

Light består av galvaniserade sektioner som är 1200x1800 mm. För de flesta hundar och för privat bruk passar Light utmärkt.

Hundgård Strong

Strong består av galvaniserade sektioner som är 1200x1800 mm. Om du har större hundar som gärna står eller hoppar mot nätet passar Strong bra.

Hundgård Atlas

Atlas är vår kraftigaste hundgård med sektioner på 1000x1840 mm. Sektionerna är tillverkade i galvaniserat profilsmede med 25x25 mm kraftiga profiler.

Hundgård Light

Fido Light	9 kvm	HG Fido L
Molly Light	13 kvm	HG Molly L
Buddy Light	17 kvm	HG Buddy L
Snobben Light	23 kvm	HG Snobben L
Lady Light	29 kvm	HG Lady L
Elvis Light	36 kvm	HG Elvis L
Buster Light	43 kvm	HG Buster L
Karo Light	52 kvm	HG Karo L
Bella Light	60 kvm	HG Bella L
Max Light	70 kvm	HG Max L

Hundgård Strong

Fido Strong	9 kvm	HG Fido S
Molly Strong	13 kvm	HG Molly S
Buddy Strong	17 kvm	HG Buddy S
Snobben Strong	23 kvm	HG Snobben S
Lady Strong	29 kvm	HG Lady S
Elvis Strong	36 kvm	HG Elvis S
Buster Strong	43 kvm	HG Buster S
Karo Strong	52 kvm	HG Karo S
Bella Strong	60 kvm	HG Bella S
Max Strong	70 kvm	HG Max S

ATLAS hundgård

ATLAS 9	9 kvm	ATLAS9
ATLAS 12	12 kvm	ATLAS12
ATLAS 16	16 kvm	ATLAS16
ATLAS 20	20 kvm	ATLAS20
ATLAS 24	24 kvm	ATLAS24
ATLAS 30	30 kvm	ATLAS30
ATLAS 36	36 kvm	ATLAS36



“Trästaketet gjorde vårt hus och trädgården till en enhet. Det känns som att det aldrig kommer att bli omodernt”

INGRID, LÄRARE

Staket

Trästaket i klassiskt utförande

Vi har flera olika modeller av trästaket i gedigen konstruktion. De gjuts med H-plintjärn och är mycket stadiga, och eftersom inget trä rör marken blir livslängden mycket lång. Vi har flera staketmodeller med standardmått i lager, med såväl spetsiga som raka toppar och såväl i tryckimpregnerad som obehandlad furu. Om du har tänkt måla ditt staket direkt efter montering ska du välja obehandlat trä, eftersom tryckimpregnerat virke måste torka i ett till två år innan det kan målas.

Kompleta paket för enklast montage

Våra standardmodeller finns att köpa i kompletta paket, där allt material ingår för en given sträcka. Materialet levereras på pall.

KOMPLETT PAKET!

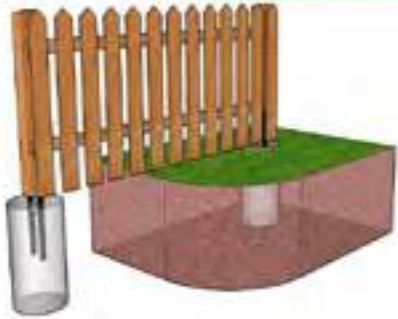

KOMPLETT PAKET!



KOMPLETT PAKET!



KOMPLETT PAKET!



KOMPLETT PAKET!



Trästaket imp / spets Komplett

25m/1m	TRÄ02-002
50m/1m	TRÄ02-006
75m/1m	TRÄ02-010
100m/1m	TRÄ02-014
25m/1,2m	TRÄ02-004
50m/1,2m	TRÄ02-008
75m/1,2m	TRÄ02-012
100m/1,2m	TRÄ02-016

Trästaket imp / rak Komplett

25m/1m	TRÄ02-001
50m/1m	TRÄ02-005
75m/1m	TRÄ02-009
100m/1m	TRÄ02-013
25m/1,2m	TRÄ02-003
50m/1,2m	TRÄ02-007
75m/1,2m	TRÄ02-011
100m/1,2m	TRÄ02-015

Trästaket obeh / spets Komplett

25m/1m	TRÄ01-002
50m/1m	TRÄ01-006
75m/1m	TRÄ01-010
100m/1m	TRÄ01-014
25m/1,2m	TRÄ01-004
50m/1,2m	TRÄ01-008
75m/1,2m	TRÄ01-012
100m/1,2m	TRÄ01-016

Trästaket obeh / rak Komplett

25m/1m	TRÄ01-001
50m/1m	TRÄ01-005
75m/1m	TRÄ01-009
100m/1m	TRÄ01-013
25m/1,2m	TRÄ01-003
50m/1,2m	TRÄ01-007
75m/1,2m	TRÄ01-011
100m/1,2m	TRÄ01-015



Spjälör imp / Spets

1000x22x95 / 1st	TRÄ04-001
1200x22x95 / 1st	TRÄ04-004
1000x22x95 / 165st	TRÄ04-002
1200x22x95 / 165st	TRÄ04-005
1000x22x95 / 330st	TRÄ04-003
1200x22x95 / 330st	TRÄ04-006

Impregnerade staketspjälör i furu för trästaket. Köp styckvis eller i storpack.



Spjälör imp / rak

1000x22x95 / 1st	TRÄ03-007
1200x22x95 / 1st	TRÄ03-010
1000x22x95 / 165st	TRÄ03-008
1200x22x95 / 165st	TRÄ03-011
1000x22x95 / 330st	TRÄ03-009
1200x22x95 / 330st	TRÄ03-012

Impregnerade staketspjälör för trästaket. Köp styckvis eller i storpack.



Spjälör obeh / spets

1000x22x95 / 1st	TRÄ04-007
1200x22x95 / 1st	TRÄ04-010
1000x22x95 / 165st	TRÄ04-008
1200x22x95 / 165st	TRÄ04-011
1000x22x95 / 330st	TRÄ04-009
1200x22x95 / 330st	TRÄ04-012

Obehandlade staketspjälör för trästaket. Köp styckvis eller i storpack.



Spjälör obeh / rak

1000x22x95 / 1st	TRÄ03-001
1200x22x95 / 1st	TRÄ03-004
1000x22x95 / 165st	TRÄ03-002
1200x22x95 / 165st	TRÄ03-005
1000x22x95 / 330st	TRÄ03-003
1200x22x95 / 330st	TRÄ03-006

Obehandlade staketspjälör för trästaket. Köp styckvis eller i storpack.

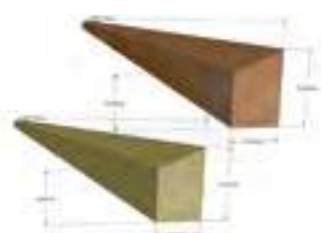

Staketregel imp / obeh

Staketregel imp.4000x75x45 - 1st	TRÄ07-004
Staketregel NTRA 45x195x5100mm	TRÄ07-011
Staketregel ob.4000x75x45 - 1st	TRÄ07-001



Staketstolpe imp / obeh

Stolpe imp.1000/95x95 - 1st	TRÄ05-011
Stolpe imp.1200/95x95 - 1st	TRÄ05-014
Stolpe ob. 1000/95x95 - 1st	TRÄ05-001
Stolpe ob. 1200/95x95 - 1st	TRÄ05-004



Plintjärn

Svartlackad, H	TRÄ10-001
Plintjärn för trästolpe 95x95-100x100mm, förankras i betongplint. Svartlackad.	



Slagstolphållare

45x45 mm	501812
70x70 mm	667789
95x95 mm	667790



Trallskruv / Träskruv

Trallskruv 4,1x56mm - 1st	DT50-001
Träskruv 6,0x120mm - 1st	005-009-1

Finns även i större förpackningar



Hakgångjärn

GJ08-001	4 st / förp
----------	-------------

Vinkeljärn i gulkromaterat stål med fast 38 mm lång träskruv. För montering av regler, plank, staket etc.



Trallskruv / Träskruv

Trallskruv 4,1x56mm - 1st	DT50-001
Träskruv 6,0x120mm - 1st	005-009-1

Finns även i större förpackningar



Hakgångjärn

GJ08-001	4 st / förp
----------	-------------

Vinkeljärn i gulkromaterat stål med fast 38 mm lång träskruv. För montering av regler, plank, staket etc.

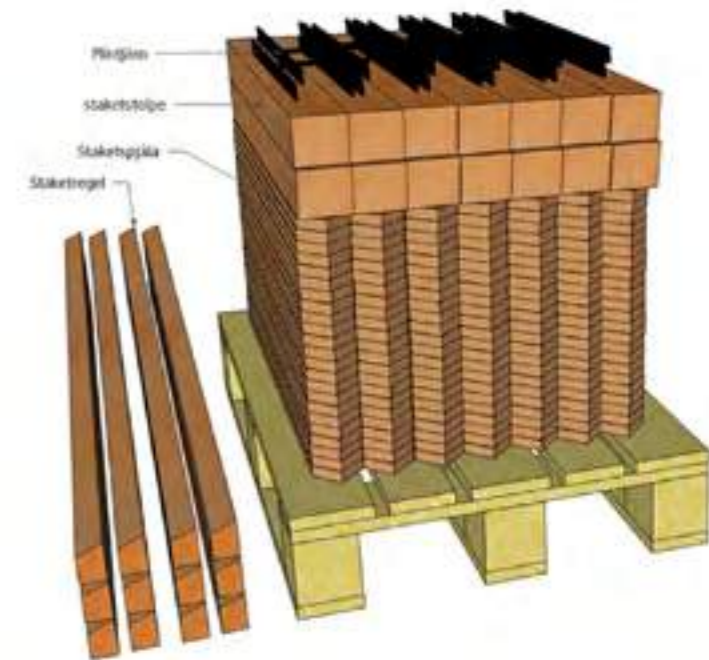

Slagstolphållare

Fransk träskruv 10x50mm - 50st / förp	228321
Träskruv 6,0x120mm - 100st / förp	005-009
Trallskruv 4,1x56mm - 100st / förp	DT50-002

Specialanpassade staket

I vårt standardsortiment har vi spetsiga och raka staketspjälör i flera standardmått, men vi hjälper dig gärna även med specialmått eller andra önskemål.

Vi platsbygger eller tar fram komplett material om du ska bygga själv. Be om en offert!





Öland, staket i komposit

VIT
POL03-101
850x1600mm
Säljs utan stolpar



Öland, staket i komposit

SVART
POL03-104
850x1600mm
Säljs utan stolpar



Öland, staket i komposit

GRÅ
POL03-103
850x1600mm
Säljs utan stolpar



Öland, staket i komposit

RÖD
POL03-102
850x1600mm
Säljs utan stolpar

Bra miljöval!

Våra Miljöstaket är ett efterlängtat och miljösmart alternativ till trä, som passar utmärkt för spaljeer och plank. Kompositprofilerna är helt utan tillsatser, är helt återvinningsbara och har lång livslängd.

De tar inte skada av bevaxning, och påverkar inte heller natur och växter omkring.



Öland, staket i komposit

GUL
POL03-106
850x1600mm
Säljs utan stolpar



Öland, staket i komposit

GRÖN
POL03-105
850x1600mm
Säljs utan stolpar



Borgholm, staket i komposit

Låg/liggande	POL01-401
Låg/stående	POL01-301
1700x1000 mm	
Säljs utan stolpar	



Borgholm, staket i komposit

Låg/liggande	POL01-404
Låg/stående	POL01-304
1700x1000 mm	
Säljs utan stolpar	



Borgholm, staket i komposit

Låg/liggande	POL01-403
Låg/stående	POL01-303
1700x1000 mm	
Säljs utan stolpar	



Borgholm, staket i komposit

Låg/liggande	POL01-402
Låg/stående	POL01-302
1700x1000 mm	
Säljs utan stolpar	



Borgholm, staket i komposit

Låg/liggande	POL01-405
Låg/stående	POL01-305
1700x1000 mm	
Säljs utan stolpar	



Borgholm, staket i komposit

Låg/liggande	POL01-406
Låg/stående	POL01-306
1700x1000 mm	
Säljs utan stolpar	



Borgholm, spalje i komposit

Hög/liggande	POL01-205
Hög/stående	POL01-105
1700x1700 mm	
Säljs utan stolpar	



Borgholm, spalje i komposit

Hög/liggande	POL01-206
Hög/stående	POL01-106
1700x1700 mm	
Säljs utan stolpar	



Borgholm, spalje i komposit

Låg/liggande	POL01-201
Hög/stående	POL01-101
1700x1700 mm	
Säljs utan stolpar	



Borgholm, spalje i komposit

Låg/liggande	POL01-204
Hög/stående	POL01-104
1700x1700 mm	
Säljs utan stolpar	



Borgholm, spalje i komposit

Låg/liggande	POL01-203
Hög/stående	POL01-103
1700x1700 mm	
Säljs utan stolpar	



Borgholm, spalje i komposit

Låg/liggande	POL01-202
Låg/stående	POL01-102
1700x1700 mm	
Säljs utan stolpar	



NYHET!

Kompositstaket

Vår nya kompositserie finns i flera olika naturtroga färger och har en vacker struktur med genuin känsla. De går lätt att montera och att anpassa efter egen design med hjälp av specialstolpar med skårar för liggande kompositbräddor och aluminiumlister.

Välj mellan en tät modell och en gles modell, flera färger och 6 olika höjder. Varje sektion är 1500 mm bred men kan kapas för perfekt passning. Allt ingår - köp bara till en ändstolpe!



Kompositstaket tätt, sand

B1500xH1000 mm	IN01-001
B1500xH1100 mm	IN01-101
B1500xH1300 mm	IN01-201
B1500xH1450 mm	IN01-301
B1500xH1600 mm	IN01-401
B1500xH1750 mm	IN01-501

Kompositstaket tätt, ceder

B1500xH1000 mm	IN01-002
B1500xH1100 mm	IN01-102
B1500xH1300 mm	IN01-202
B1500xH1450 mm	IN01-302
B1500xH1600 mm	IN01-402
B1500xH1750 mm	IN01-502

Kompositstaket tätt, muskot

B1500xH1000 mm	IN01-003
B1500xH1100 mm	IN01-103
B1500xH1300 mm	IN01-203
B1500xH1450 mm	IN01-303
B1500xH1600 mm	IN01-403
B1500xH1750 mm	IN01-503

Kompositstaket tätt, grå

B1500xH1000 mm	IN01-008
B1500xH1100 mm	IN01-108
B1500xH1300 mm	IN01-208
B1500xH1450 mm	IN01-308
B1500xH1600 mm	IN01-408
B1500xH1750 mm	IN01-508

Kompositstaket tätt, antracit

B1500xH1000 mm	IN01-009
B1500xH1100 mm	IN01-109
B1500xH1300 mm	IN01-209
B1500xH1450 mm	IN01-309
B1500xH1600 mm	IN01-409
B1500xH1750 mm	IN01-509

Kompositstaket tätt, malm

B1500xH1000 mm	IN01-010
B1500xH1100 mm	IN01-110
B1500xH1300 mm	IN01-210
B1500xH1450 mm	IN01-310
B1500xH1600 mm	IN01-410
B1500xH1750 mm	IN01-510



Kompositstaket gles, muskot

B1500xH1000 mm	IN02-003
B1500xH1100 mm	IN02-103
B1500xH1300 mm	IN02-203
B1500xH1450 mm	IN02-303
B1500xH1600 mm	IN02-403
B1500xH1750 mm	IN02-503

Kompositstaket gles, grå

B1500xH1000 mm	IN02-008
B1500xH1100 mm	IN02-108
B1500xH1300 mm	IN02-208
B1500xH1450 mm	IN02-308
B1500xH1600 mm	IN02-408
B1500xH1750 mm	IN02-508

Kompositstaket gles, antracit

B1500xH1000 mm	IN02-009
B1500xH1100 mm	IN02-109
B1500xH1300 mm	IN02-209
B1500xH1450 mm	IN02-309
B1500xH1600 mm	IN02-409
B1500xH1750 mm	IN02-509

Kompositstaket gles, malm

B1500xH1000 mm	IN02-010
B1500xH1100 mm	IN02-110
B1500xH1300 mm	IN02-210
B1500xH1450 mm	IN02-310
B1500xH1600 mm	IN02-410
B1500xH1750 mm	IN02-510

Kompositstolpar

1000-1750 mm Sand
1000-1750 mm Ceder
1000-1750 mm Muskot
1000-1750 mm Grå
1000-1750 mm Antracit
1000-1750 mm Malm

Dörr till kompositstaket

B900xH1800 mm Sand	IN04-001
B900xH1800 mm Ceder	IN04-002
B900xH1800 mm Muskot	IN04-003
B900xH1800 mm Grå	IN04-008
B900xH1800 mm Antracit	IN04-009
B900xH1800 mm Malm	IN04-010

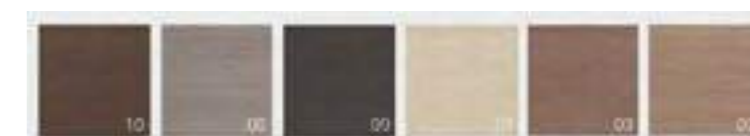

Malm Grå Antracit Sand Muskot Ceder

“Glasracket gör att vi använder
vår balkong mycket mer. Det blir
inte instängt på samma sätt som
med det gamla racket i trä.”

CLAES, KONSULT

Glasracket

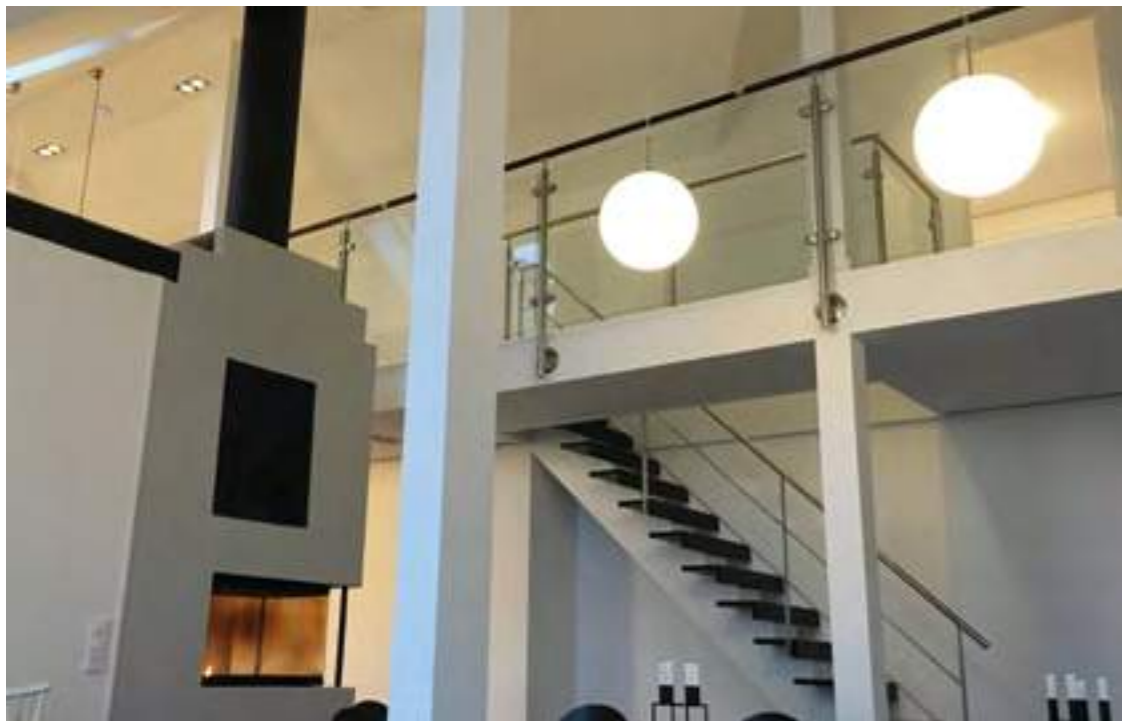

TIDLÖS glasrÄcke med stolpar

Vårt glasrÄcke Tidlös Är en riktigt klassisk modell med stilrena stolpar och smidiga klÄmfÄsten. Du kan montera rÄcket uppifrÄn med stolpföter, eller frÄn sidan med speciella sidofÄstningar. Glassektionerna kan mÄttanpassas för perfekt passform.

Glaset Är laminerat och alla detaljer Är tillverkade i rostfritt stÄl eller aluminium för att tÄla Även utomhusklimat.



Stolpe med fotplatta

Mellanstolpe inkl överliggarfäste
GR02-001
Ändstolpe inkl överliggarfäste
GR01-001
Hörmstolpe inkl överliggarfäste
GR04-001

Stolpe med fotplatta

Mellanstolpe exkl överliggarfäste
GR02-002
Ändstolpe exkl överliggarfäste
GR01-002
Hörmstolpe exkl överliggarfäste
GR04-002

Stolpe för sidomontage

Mellanstolpe inkl överliggarfäste
GR02-101
Ändstolpe inkl överliggarfäste
GR01-101
Hörmstolpe inkl överliggarfäste
GR04-101

Stolpe för sidomontage

Mellanstolpe exkl överliggarfäste
GR02-102
Ändstolpe exkl överliggarfäste
GR01-102
Hörmstolpe exkl överliggarfäste
GR04-102

Toppmonterat

Det toppmonterade rÄcket monteras direkt pÄ underlaget. Komplet paket för 4,5 meter, med ett hörn och tvÄ avslut. Höjden Är enligt standard 1100 mm.



Toppmonterat glasrÄcke med rostfri överliggare

Komplett - glas 8,76 mm GR50-201
Komplett - glas 10,76 mm GR50-202

Komplett glasrÄcke 4,5 m, med ett hörn och tvÄ avslut. Köp bara till infÄstning!



Toppmonterat glasrÄcke med överliggare i trÄ

Komplett - glas 8,76 mm GR50-201
Komplett - glas 10,76 mm GR50-202

Komplett glasrÄcke 4,5 m, med ett hörn och tvÄ avslut. Köp bara till infÄstning!



Toppmonterat glasrÄcke utan överliggare

Komplett - glas 8,76 mm GR50-201
Komplett - glas 10,76 mm GR50-202

Komplett glasrÄcke 4,5 m, med ett hörn och tvÄ avslut. Köp bara till infÄstning!



KlämfÄste

KlämfÄste - Ø42,4x2mm rör
GR05-008



KlämfÄste

KlämfÄste för rak montageyta
GR05-017



Täckplät

Täckplät för fotplatta
GR05-014



SidofÄste för stolpe

SidofÄste för mellan/Ändstolpe
GR05-015



Fotplatta

Justerbar fotplatta
GR05-013

Sidomonterat

Ett sidomonterat glasrÄcke ger extra utrymme eftersom stolparna inte tar nÄgon yta i ansprÄk. Komplet paket för 4,5 meter, med ett hörn och tvÄ avslut. Höjden Är enligt standard 1100 mm.



Sidomonterat glasrÄcke med rostfri överliggare

Komplett - glas 12,76 mm GR70-201
Komplett - glas 16,76 mm GR70-202

Komplett glasrÄcke 4,5 m, med ett hörn och tvÄ avslut. Köp bara till infÄstning!



Sidomonterat glasrÄcke med överliggare i trÄ

Komplett - glas 12,76 mm GR70-101
Komplett - glas 16,76 mm GR70-102

Komplett glasrÄcke 4,5 m, med ett hörn och tvÄ avslut. Köp bara till infÄstning!



Sidomonterat glasrÄcke utan överliggare

Komplett - glas 12,76 mm GR70-101
Komplett - glas 16,76 mm GR70-102

Komplett glasrÄcke 4,5 m, med ett hörn och tvÄ avslut. Köp bara till infÄstning!

Inne eller ute?

Plocka ihop ditt glasrÄcke sjÄlv frÄn vårt stora sortiment av detaljer. HÄr finns material för bÄde inom- och utomhusbruk



Gummi för klÄmfÄste

Packning för glas 8,76 mm
GR05-009
Packning för glas 10,76 mm
GR05-109
Packning för glas 12,76 mm
GR05-209



ÖverliggarfÄste

ÖverliggarfÄste 90°
GR05-006



SidofÄste överliggare

SidofÄste för överliggare
GR05-003



Skarv för överliggarrör

Skarv för överliggare
GR05-110

Löpmeterpris

NÄr du köper glasrÄcke till löpmeterpris blir det lätt att se vad det kostar. LÄgg bara till rätt antal hörn och Ändar, och välj mellan toppmonterat och sidomonterat.



GlasrÄcke till löpmeterpris

Toppmonterat - glas 8,76 mm GR60-201
Toppmonterat - glas 10,76 mm GR60-202
Sidomonterat - glas 8,76 mm GR60-211
Sidomonterat - glas 10,76 mm GR60-212
Rostfri överliggare. LÄgg till hörn och Ändar!



GlasrÄcke till löpmeterpris

Toppmonterat - glas 8,76 mm GR60-203
Toppmonterat - glas 10,76 mm GR60-204
Sidomonterat - glas 8,76 mm GR60-213
Sidomonterat - glas 10,76 mm GR60-214
Överliggare i trÄ. LÄgg till hörn och Ändar!



GlasrÄcke till löpmeterpris

Toppmonterat - glas 8,76 mm GR60-101
Toppmonterat - glas 10,76 mm GR60-102
Sidomonterat - glas 8,76 mm GR60-111
Sidomonterat - glas 10,76 mm GR60-112
Utan överliggare. LÄgg till hörn och Ändar!



Skarv för överliggarrör

Skarv för överliggarrör
GR05-010
Avslut för överliggarrör
GR05-110



ÖverliggarfÄste

ÖverliggarfÄste
GR05-005



ÖverliggarfÄste

ÖverliggarfÄste ledbar
GR05-007



Justerbar hörna

Justerbar hörna för
Ø42,4x2mm rör
GR05-012



Ändknopp

Ändknopp för Ø42,4x2mm rör
GR05-004



Bottenskena

Elegant sidomonterad bottenskena i aluminium
GR03-002

Passar glas 12,76 mm. Kan specialbeställas i andra dimensioner.



Toppmonterad bottenskena

Elegant toppmonterad bottenskena i aluminium
GR03-001

Passar glas 12,76 mm. Kan specialbeställas i andra dimensioner.



Sidoskal

Sidoskal för bottenskena
GR03-003



Täckplåt

Täckplåt för bottenskena
GR03-004



Handledare för stolpräcke

Rostfritt rör 3000mm
GR05-001
Rostfritt rör 6000mm
GR05-002



Handledare i trä

Handledare i bok 3000mm
GR05-022
Handledare i ek 3000mm
GR05-021



Klämfäste

Packningar för stolpfritt
glasräcke
GR03-005



Handledare - stolpfritt räcke

Handledare för glasräcke
GR05-103

ELEGANT stolpfritt glasräcke

Det stolpfria glasräcket Elegant ger optimalt ljusinsläpp och en oslagbar känsla av rymd. Du kan montera Elegant uppifrån, med toppmonterad bottenskena, eller från sidan med sidomonterad skena och täckskivor.

Glas för dina behov

Våra glasskivor finns i ett stort antal mått, och antingen som härdat och laminerat eller som endast laminerat. Härdat glas innehåller mekaniska spänningar som gör det mer slagåligt än ohärdat glas, och om glaset krossas så spricker hela glaskroppen i mycket små bitar (granuleras). Lamineringen innebär att två glasskivor har limmats ihop med en plastfilm mellan, och om glaset skulle gå sönder hålls det ändå ihop med hjälp av plastfilmen.



Toppmonterat stolpfritt räcke, rostfri överliggerare

Komplett - glas 12,76 mm GR70-201
Komplett - glas 16,76 mm GR70-202

Komplett glasräcke 4,5 m, med ett hörn och två avslut. Köp bara till infästning!



Toppmonterat stolpfritt räcke, utan överliggerare

Komplett - glas 12,76 mm GR70-101
Komplett - glas 16,76 mm GR70-102

Komplett glasräcke 4,5 m, med ett hörn och två avslut. Köp bara till infästning!



Sidomonterat stolpfritt räcke, rostfri överliggerare

Komplett - glas 12,76 mm GR70-211
Komplett - glas 16,76 mm GR70-212

Komplett glasräcke 4,5 m, med ett hörn och två avslut. Köp bara till infästning!



Sidomonterat stolpfritt räcke, utan överliggerare

Komplett - glas 12,76 mm GR70-111
Komplett - glas 12,76 mm GR70-112

Komplett glasräcke 4,5 m, med ett hörn och två avslut. Köp bara till infästning!



Stolpfritt räcke m. överliggerare, löpmeterpris

Toppmonterat - glas 12,76 mm GR80-201
Toppmonterat - glas 16,76 mm GR80-202
Sidomonterat - glas 12,76 mm GR80-211
Sidomonterat - glas 16,76 mm GR80-212
Köp till infästning, hörn och avslut!



Stolpfritt räcke utan överliggerare, löpmeterpris

Toppmonterat - glas 12,76 mm GR80-101
Toppmonterat - glas 16,76 mm GR80-102
Sidomonterat - glas 12,76 mm GR80-111
Sidomonterat - glas 16,76 mm GR80-112
Köp till infästning, hörn och avslut!



Härdat och laminerat glas

Glas finns i tjocklek 8,76, 10,76, 12,76 och 16,76 mm

Höjd och bredd måttanpassas. Låg järnhalt ger optimal transparens och mindre grönt i glaset



Laminerat glas

Glas finns i tjocklek 8,76 och 10,76 mm

Höjd och bredd måttanpassas. Låg järnhalt i glaset ger optimal transparens och mindre grönt i glaset



“Vi kunde få ett staket som både var snyggt och säkert. Det känns bra att veta att det kommer vara lika vackert om 50 år”

CARINA, SÄLJARE

Smidesstaket & smidesräcken

Från skiss till CAD-ritning

Smide måttbeställs alltid, och det ställer stora krav på ordentlig inmätning och tydliga ritningar. Med avancerade digitala ritverktyg skapar vi en exakt ritning för det material du vill ha, redan i offertstadiet och helt utan kostnad.

En enkel tomtritning räcker som underlag för att ta fram en CAD-ritning där staketsektioner och grindar är anpassade efter aktuella förutsättningar.

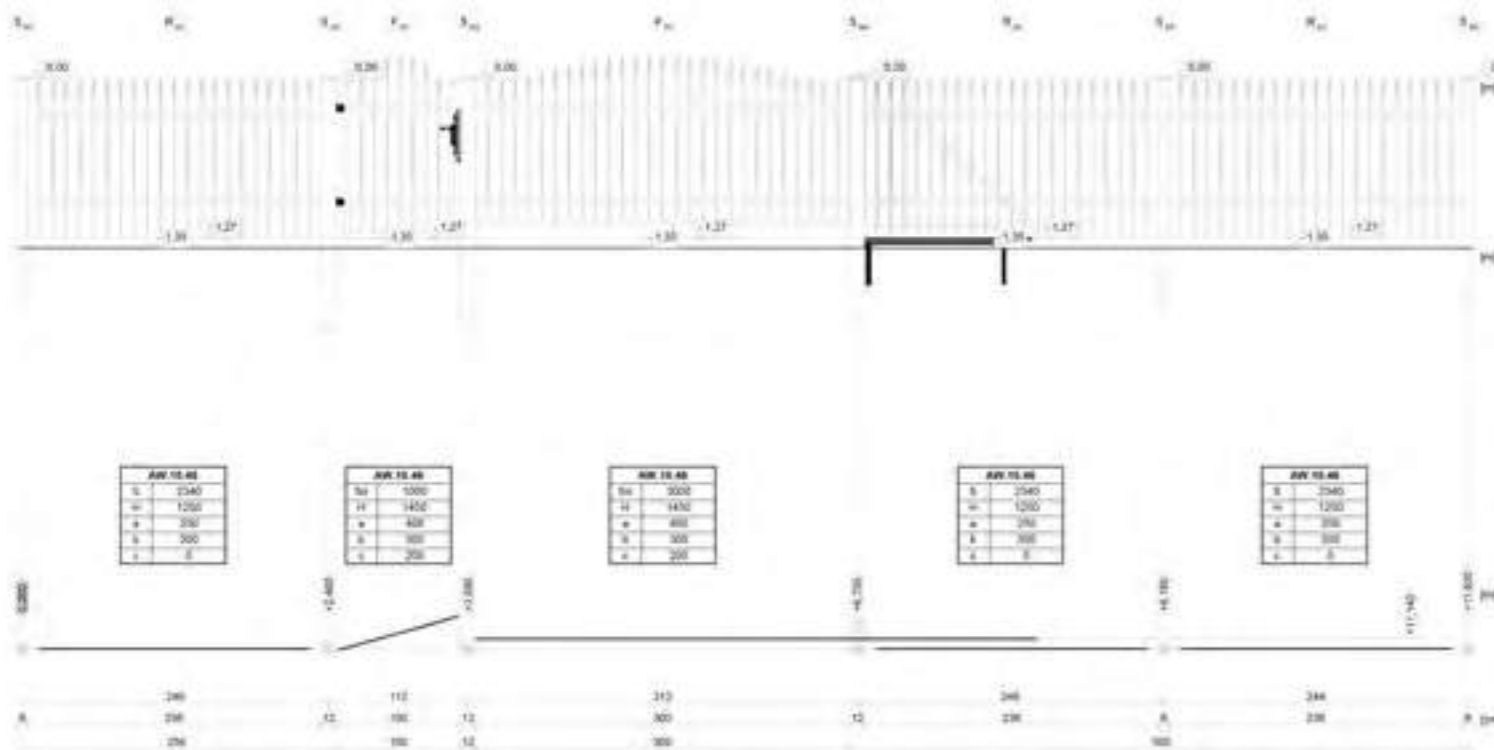

Smidesstaket med många möjligheter

Ett smidesstaket har nästintill oändliga möjligheter, och kan anpassas helt efter din tomt och dina behov. När vi pratar om ett Stängselsystem är det precis vad det handlar om: ett system av portar, grindar och segment i enhetlig stil och med stor valfrihet.

Med över 50 modeller i sortimentet kan vi garantera att du hittar en modell som passar. Dessutom kan du ofta anpassa ditt staket ytterligare genom att välja form på det (konvex, konkav eller rak) och komplettera med speciella spetsar på profilerna.

Du väljer färgen

Alla våra smidesprodukter finns i åtta standardfärger och ett antal specialfärger, men går också att få lackade i helt valfri RAL-färg.

Lacken är det tredje skyddande lagret på smidesprodukten, och den ger en extra lång hållbarhet. Vi använder oss av polyesterfärger av bästa kvalitet (Europeisk Standard QUALICOAT och GSB), vilket garanterar såväl utmärkt skydd som dekorativt utseende.

Högsta kvalitet

Alla våra smidesprodukter har ett dubbelt ytskydd som garanterar hållbarheten. Varje del är varmförzinkad, vilket innebär att hela produkten doppats i smält zink som trängt in överallt och skyddar stålet mot rostangrepp. Dessutom är produkterna pulverlackade i flera omgångar för att ytterligare öka skydd och hållbarhet.

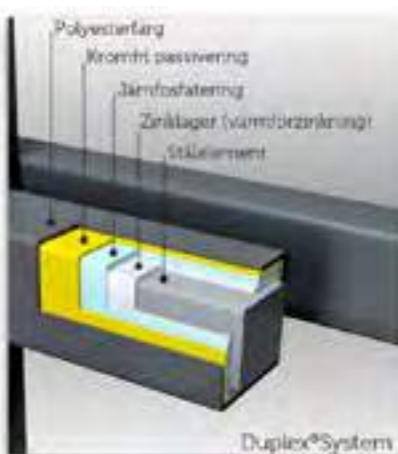

Smidesstaket Classic från Wisniowski

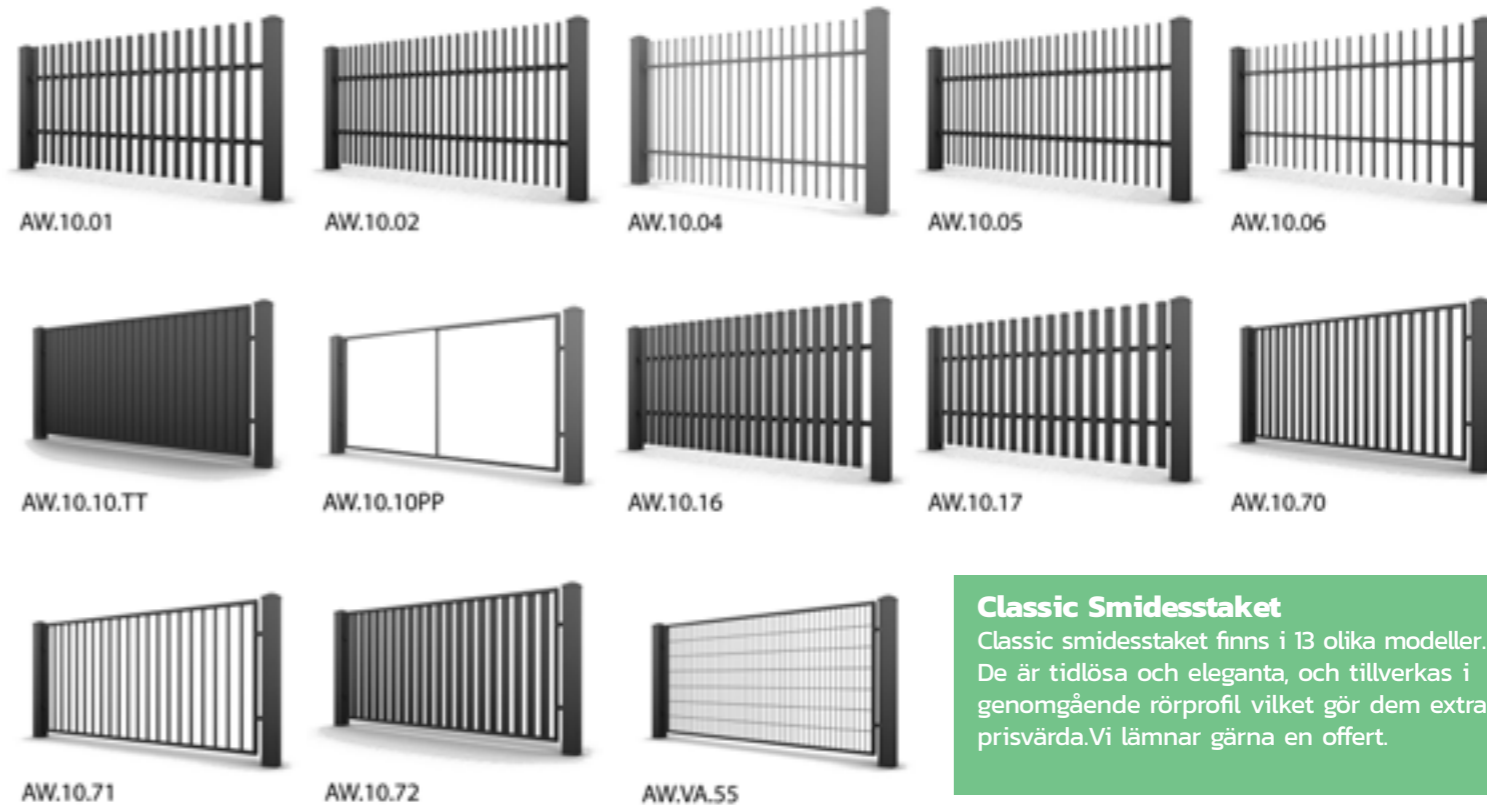

Classic Smidesstaket

Classic smidesstaket finns i 13 olika modeller. De är tidlösa och eleganta, och tillverkas i genomgående rörprofil vilket gör dem extra prisvärda. Vi lämnar gärna en offert.

Smidesstaket Lux från Wisniowski



Lux Smidesstaket

Lux smidesstaket är nytänkande och originella i sitt uttryck, många gånger med en romantisk känsla. Lux finns i 17 olika modeller och tillverkas i genomgående järn med hög kvalitet.

Smidesstaket Style från Wisniewski

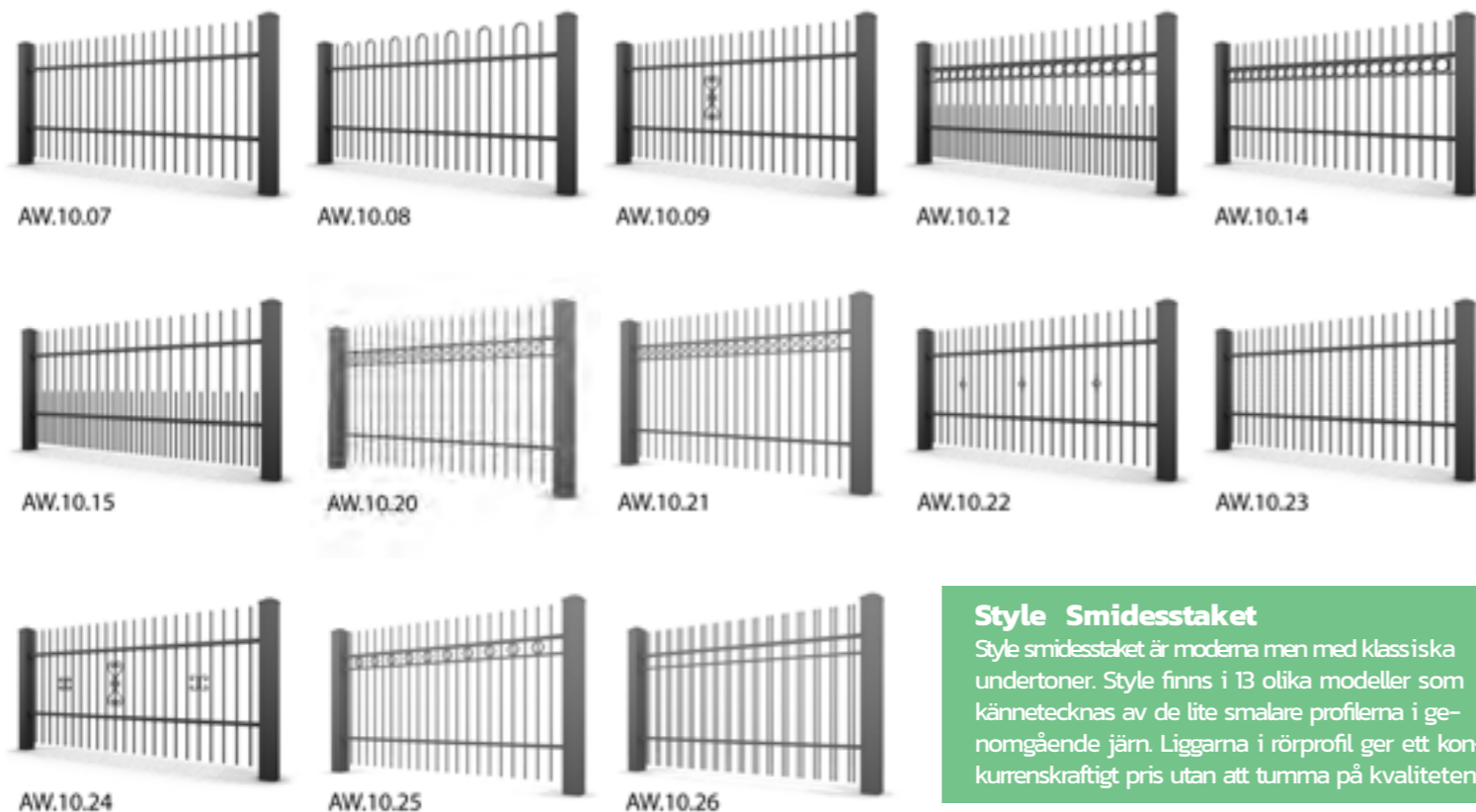

Style Smidesstaket

Style smidesstaket är moderna men med klassiska undertoner. Style finns i 13 olika modeller som kännetecknas av de lite smalare profilerna i genomgående järn. Liggarna i rörprofil ger ett konkurrenskraftigt pris utan att tumma på kvaliteten.

Smidesstaket Vario från Wisniewski



Vario Smidesstaket

Vario smidesstaket är mångsidiga och står för både säkerhet, kvalitet och design. Vario tillverkas i genomgående rörprofil och har därför ett mycket konkurrenskraftigt pris.

Smidesstaket Premium från Wisniewski



Premium Smidesstaket

Premium smidesstaket tillverkas i genomgående järn, med tunna och raka profiler som ger ett sobert och smakfullt intryck. Premium finns i sju olika modeller och kan kompletteras med olika spetsknoppar för en mer exklusiv känsla.



Smidesstaket Modern från Wisniewski

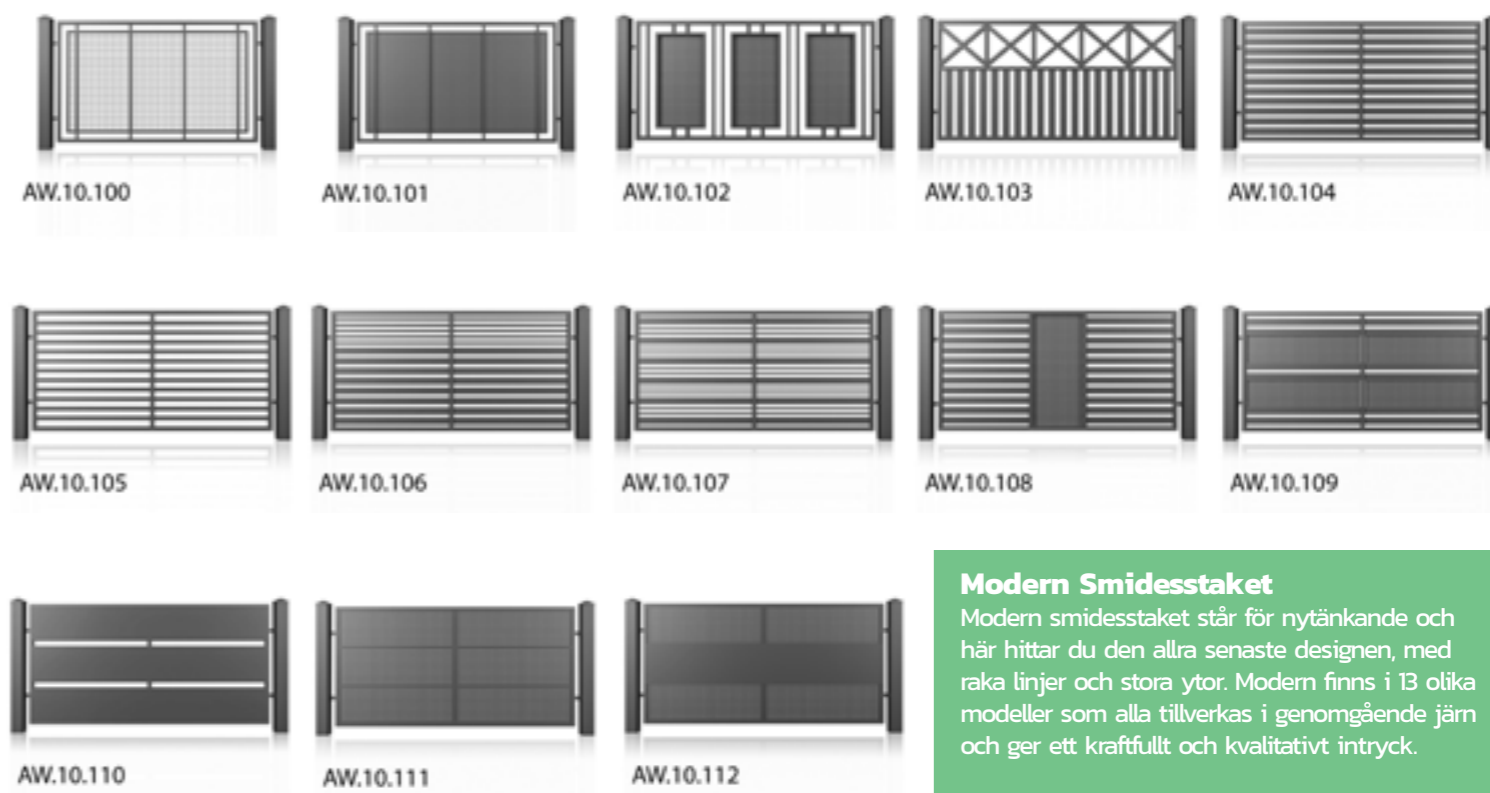

Modern Smidesstaket

Modern smidesstaket står för nytänkande och här hittar du den allra senaste designen, med raka linjer och stora ytor. Modern finns i 13 olika modeller som alla tillverkas i genomgående järn och ger ett kraftfullt och kvalitativt intryck.

Smidesräcken för balkong, trappor eller altan

Ett smidesräcke ger balkongen eller uteplatsen ett påkostat och gediget utseende. Dessutom är det underhållsfritt och kan monteras på och fästas mot alla olika typer av material: trä, betong, tegel och sten, till exempel. Vi mättbeställer alltid utifrån avancerade ritningar för perfekt passform.

Flera val: W1 & W2

Smidesräckena finns att få med och utan överliggare, beroende på modellval. W2 levereras med överliggare, medan W1 levereras utan överliggare. Även stolparnas placering skiljer sig åt mellan modeller av sorten W1 och W2. W1 har de yttersta stolparna placerade precis i ytterkanten av sektionen vilket innebär att en stolpe alltid kommer att vara placerad mitt i ett hörn. W2 har stolparna placerade en bit in från ytterkanten, vilket gör marken direkt under ett hörn fri.



Smidesräcken W1 från Wisniewski

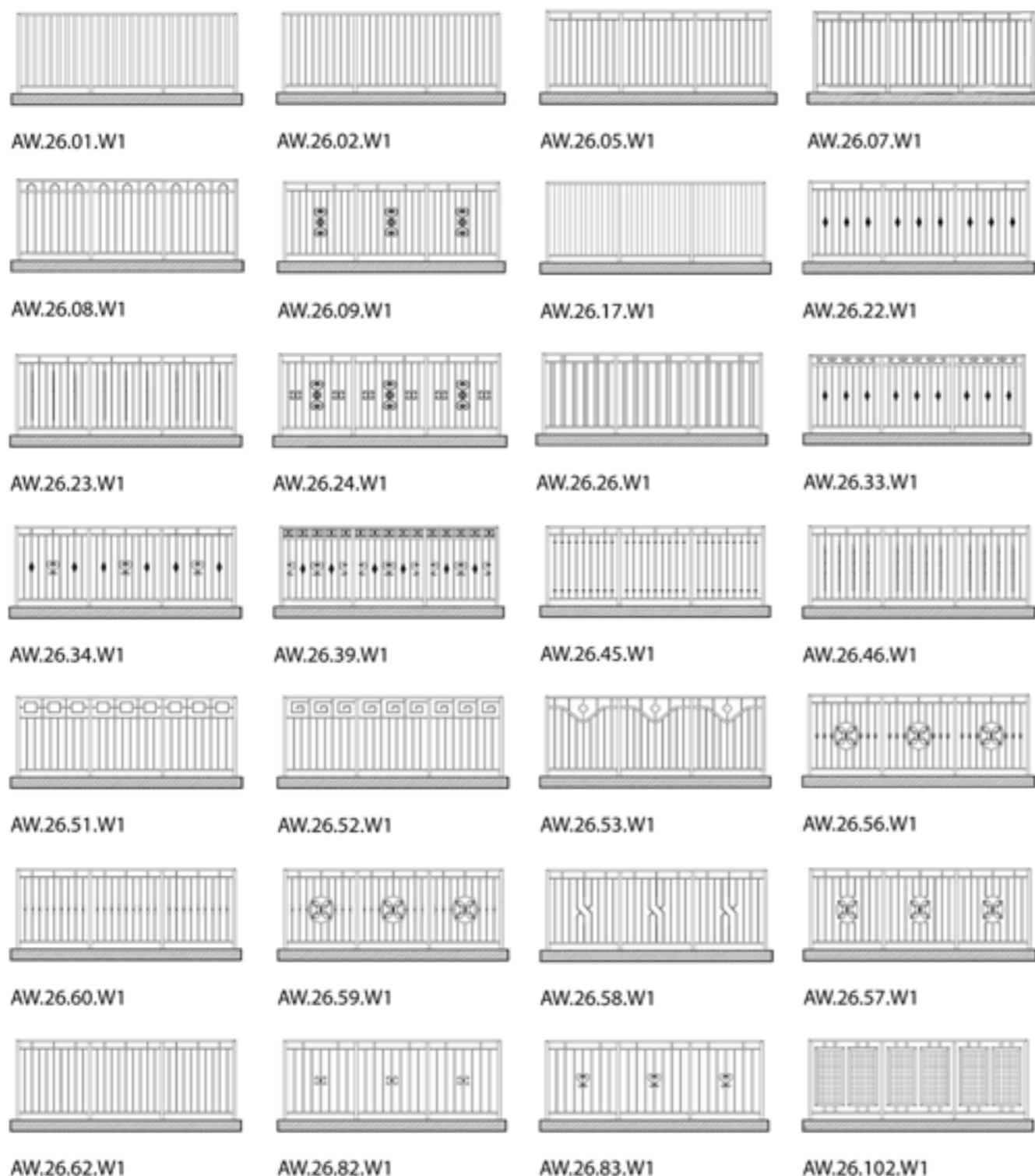

Smidesräcken W2 från Wisniewski

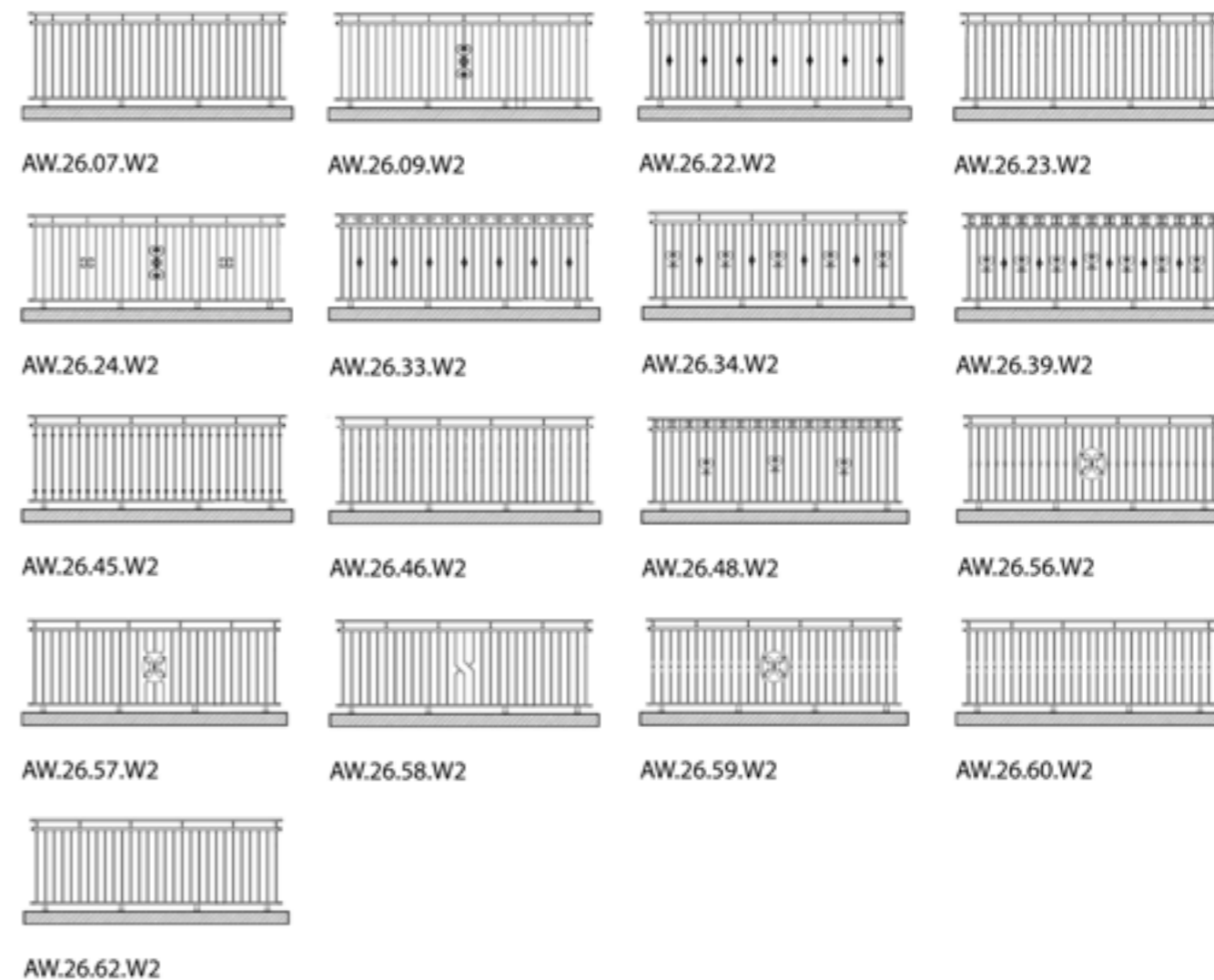

NYHET! Smidesräcke i klassisk svensk modell, utan stolpar

Underhållsfritt och handsmitt smidesräcke i svensk klassisk design som kan monteras på och fästas mot alla olika typer av material: trä, betong, tegel och sten, till exempel. Räcket passar trädgård, uteplats, altan och balkong och kräver inga stolpar. Sektionerna finns i flera mått och fogas enkelt ihop, och du kan montera genom gjutning i mark, med sidofästning eller ovanifrån med fotplatta.

Våra smidesräcken finns i flera olika storlekar för att kunna anpassas efter omgivningen på ett bra sätt. Alla räcken finns i flera standardmått men kan också specialbeställas och mätanpassas för att passa perfekt på den yta som avses. Räcket kan mätanpassas samt anpassas efter lutande underlag, annan höjd eller anpassning för hörn och avslut.

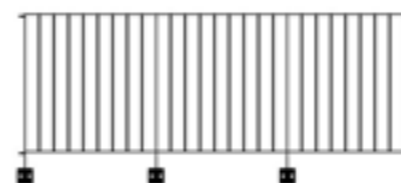

Klassiskt svenskt smidesräcke

Smidesräcke för nedgjutning SK01-001
 Smidesräcke m. sidofäste SK02-001
 Smidesräcke m. fotplatta SK03-001

Smidesräcke i färdig sektioner på 500-2500 mm bredd, 1100 mm höjd. Lätt att sammanfoga utan stolpar!



“Det var svårt att välja men kvalitet var viktigt. När grinden väl är uppe ska den ju tåla en hel del”

STEFAN, ELEKTRIKER,



Villagrindar



Enkel nätgrind MG

800x1000mm	A2207-DE
1000x1000mm	441877-AH
1200x1000mm	441880-AH
1500x1000mm	EVG1510MG

Komplett med stolpar. Aluminiumknopp och låshus från Locinox ingår som standard.



Enkel nätgrind OG

800x1000mm	A3206-DE
1000x1000mm	A3210-DE
1200x1000mm	A3214-DE
1500x1000mm	EVG1510OG

Komplett med stolpar. Aluminiumknopp och låshus från Locinox ingår som standard.



Enkel nätgrind SV

800x1000mm	A4207-DE
1000x1000mm	GK1000x1000KSV
1200x1000mm	A4215-JE
1500x1000mm	EVG1510SV

Komplett med stolpar. Aluminiumknopp och låshus från Locinox ingår som standard.



Enkel nätgrind VFZ

800x1000mm	A1255-DE
1000x1000mm	441871-AH
1200x1000mm	441874-AH
1500x1000mm	EVG1510VFZ

Komplett med stolpar. Aluminiumknopp och låshus från Locinox ingår som standard.



Enkel profilgrind MG

800x1000mm	A1255P-DE
1000x1000mm	A2259P-DE
1200x1000mm	A2263P-DE
1500x1000mm	EVG1510PMG

Komplett med stolpar. Handtag, lås och nyckel från Locinox ingår som standard.



Enkel profilgrind OG

800x1000mm	A1255P-DE
1000x1000mm	A2259P-DE
1200x1000mm	A2263P-DE
1500x1000mm	EVG1510PMG

Komplett med stolpar. Handtag, lås och nyckel från Locinox ingår som standard.



Enkel profilgrind SV

800x1000mm	A1255P-DE-SV
1000x1000mm	A4259P-DE
1200x1000mm	A4263P-DE
1500x1000mm	EVG1510PSV

Komplett med stolpar. Handtag, lås och nyckel från Locinox ingår som standard.



Enkel profilgrind VFZ

800x1000mm	A1255P-DE-VFZ
1000x1000mm	A1259P-DE
1200x1000mm	A1263P-DE
1500x1000mm	EVG1510PVFZ

Komplett med stolpar. Handtag, lås och nyckel från Locinox ingår som standard.



Dubbel nätgrind MG

800x2000mm	A2208-DE
1000x2000mm	GK1000x2000KMG
1200x2000mm	GK1000x2000KMG
1500x2000mm	DVG1520MG
800x3000mm	A2209-DE
1000x3000mm	GK1000x3000KMG
1200x3000mm	441881-AH
1500x3000mm	DVG1530MG

Komplett med stolpar. Aluminiumknopp och låshus från Locinox ingår som standard.



Dubbel nätgrind OG

800x2000mm	A3207-DE
1000x2000mm	A3211-DE
1200x2000mm	A3215-DE
1500x2000mm	DVG1520OG
800x3000mm	A3208-DE
1000x3000mm	A3212-DE
1200x3000mm	A3215-DE-2
1500x3000mm	DVG1530OG

Komplett med stolpar. Aluminiumknopp och låshus från Locinox ingår som standard.

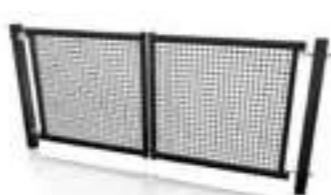

Dubbel nätgrind SV

800x2000mm	A4208-DE
1000x2000mm	GK1000x2000KSV
1200x2000mm	A4215-DE
1500x2000mm	DVG1520SV
800x3000mm	A4209-DE
1000x3000mm	A4213-DE
1200x3000mm	A4217-DE
1500x3000mm	DVG1530SV

Komplett med stolpar. Aluminiumknopp och låshus från Locinox ingår som standard.



Dubbel nätgrind VFZ

800x2000mm	A1256-DE
1000x2000mm	GK1000x2000KFZ
1200x2000mm	A1264-AH
1500x2000mm	DVG1520VFZ
800x3000mm	A1257-DE
1000x3000mm	441872-AH
1200x3000mm	441875-AH
1500x3000mm	DVG1530VFZ

Komplett med stolpar. Aluminiumknopp och låshus från Locinox ingår som standard.



Dubbel profilgrind MG

800x2000mm	A1256P-DE-MG
1000x2000mm	A2260P-DE
1200x2000mm	A2264P-DE
1500x2000mm	DVG1520PMG
800x3000mm	A1257P-DE
1000x3000mm	A2261P-DE
1200x3000mm	A2265P-DE
1500x3000mm	DVG1530PMG

Komplett med stolpar. Handtag, lås och nyckel från Locinox ingår som standard.



Dubbel profilgrind OG

800x2000mm	A1256P-DE
1000x2000mm	A3260P-DE
1200x2000mm	A3264P-DE
1500x2000mm	DVG1520POG
800x3000mm	A1257P-DE-OG
1000x3000mm	A3261P-DE
1200x3000mm	A3265P-DE
1500x3000mm	DVG1530POG

Komplett med stolpar. Handtag, lås och nyckel från Locinox ingår som standard.



Dubbel profilgrind SV

800x2000mm	A1256P-DE-SV
1000x2000mm	DVG1+2SV
1200x2000mm	A4264P-DE
1500x2000mm	DVG1520PSV
800x3000mm	A1257P-DE-SV
1000x3000mm	A4261P-DE
1200x3000mm	A4265P-DE
1500x3000mm	DVG1530PSV

Komplett med stolpar. Handtag, lås och nyckel från Locinox ingår som standard.



Dubbel profilgrind VFZ

800x2000mm	A1256P-DE
1000x2000mm	DVG1+2-VFZ
1200x2000mm	A1264P-DE
1500x2000mm	DVG1520PVFZ
800x3000mm	A1257P-DE-VFZ
1000x3000mm	A5261P-DE
1200x3000mm	A1265P-DE
1500x3000mm	DVG1530PVFZ

Komplett med stolpar. Handtag, lås och nyckel från Locinox ingår som standard.

Underhållsfria stängselgrindar

En krenelerad eller nätad stängselgrind är det självklara valet när små barn eller djur är anledningen till grinden. Den nätade grinden har så små maskor att inga armar kan stickas igenom, den är hållbar och prisvärd.

Grindar levereras som standard med stolpar för direktgjutning i mark. Avståndet mot mark från grindramens undersida är 50-150 mm. En enkel villagrind (EVG) kan öppnas åt höger eller vänster.

Aluminiumknopp och låshus från Locinox ingår som standard, och du kan enkelt byta lås för att öka säkerheten.



Vår mest populära villagrind

En profilgrind är för många den klassiska villagrinden, och den kombineras ofta med villastängsel även om den passar i de allra flesta miljöer. Profilgrinden är en prisvärd och hållbar grind som finns i flera mått och som både enkel- och dubbelgrind. Som standard finns profilgrinden i fyra färger

Har du bråttom?

Nätgrindar och profilgrindar i standardmått finns alltid i lager, så att vi kan ge en riktigt snabb leverans. Grindarna levereras kompletta med grindstolpar, lås och gångjärn.



Grindblad Nätat MG

800x1000mm	GBN800x1000MG
1000x1000mm	GBN1000x1000MG
1200x1000mm	GBN1200x1000MG
1500x1000mm	GBN1500x1000MG

För grindlås: Locinox. Levereras utan detaljer



Grindblad Nätat OG

800x1000mm	GBN800x1000OG
1000x1000mm	GBN1000x1000OG
1200x1000mm	GBN1200x1000OG
1500x1000mm	GBN1500x1000OG

För grindlås: Locinox. Levereras utan detaljer



Grindblad Nätat SV

800x1000mm	A4207-DE
1000x1000mm	GK1000x1000KSV
1200x1000mm	A4215-JE
1500x1000mm	EVG1510SV

För grindlås: Locinox. Levereras utan detaljer



Grindblad Nätat VFZ

800x1000mm	GBN800x1000VFZ
1000x1000mm	GBN1000x1000VFZ
1200x1000mm	GBN1000x1000VFZ
1500x1000mm	GBN1500x1000VFZ

För grindlås: Locinox. Levereras utan detaljer



Grindblad Profil MG

800x1000mm	GBP800x1000MG
1000x1000mm	GBP1000x1000MG
1200x1000mm	GBP1200x1000MG
1500x1000mm	GBP1500x1000MG

För grindlås: Locinox. Levereras utan detaljer



Grindblad Profil OG

800x1000mm	A1255P-DE-OG
1000x1000mm	A3259P-DE
1200x1000mm	A3263P-DE
1500x1000mm	EVG1510POG

För grindlås: Locinox. Levereras utan detaljer



Grindblad Profil SV

800x1000mm	GBP800x1000SV
1000x1000mm	GBP1000x1000SV
1200x1000mm	GBP1200x1000SV
1500x1000mm	GBP1500x1000SV

För grindlås: Locinox. Levereras utan detaljer



Grindblad Profil VFZ

800x1000mm	GBP800x1000VFZ
1000x1000mm	GBP1000x1000VFZ
1200x1000mm	GBP1200x1000VFZ
1500x1000mm	GBP1500x1000VFZ

För grindlås: Locinox. Levereras utan detaljer



Panelgrind enkel MG

800x1000mm	IG14-201
1000x1000mm	IG14-205
1200x1000mm	IG14-209
1500x1000mm	IG14-207

Panelgrind Gardia, av svetsad stålåtspanel.
Inbyggt lås med nyckel ingår.



Panelgrind enkel VFZ

800x1000mm	IG14-001
1000x1000mm	IG14-005
1200x1000mm	IG14-009
1500x1000mm	IG14-007

Panelgrind Gardia, av svetsad stålåtspanel.
Inbyggt lås med nyckel ingår.



Dubbel panelgrind MG

800x2000mm	IG15-201
1000x2000mm	IG15-205
1200x2000mm	IG15-209
1400x2000mm	IG15-213

Panelgrind Gardia, av svetsad stålåtspanel.
Inbyggt lås med nyckel ingår.



Dubbel panelgrind VFZ

800x2000mm	IG15-001
1000x2000mm	IG15-005
1200x2000mm	IG15-009
1400x2000mm	IG15-013

Panelgrind Gardia, av svetsad stålåtspanel.
Inbyggt lås med nyckel ingår.

Kvalitetslås som standard

Som standard levereras våra nätgrindar och profilgrindar med grindlås från Locinox. Profilgrinden kommer med låshus, mottagare, handtrycke i plast och nycklar. Den nätade grinden kommer med låshus, nycklar och aluminiumknopp.

Våra lås går bra att kombinera med andra lås för ökad säkerhet, och kan också bytas ut.

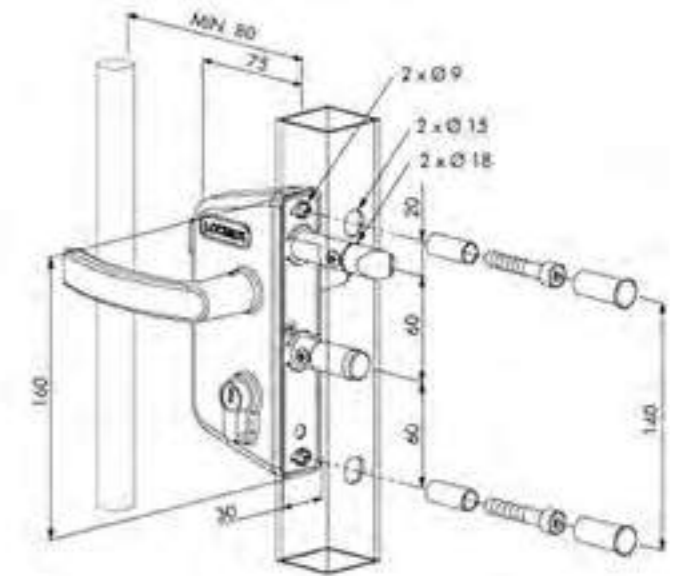

Panelgrindar av svetsad stålåtspanel

Panelgrinden är ett bra val för alla typer av privata, offentliga och industriella användningsområden. Det är en hållbar och korrosionsskyddad grind som finns i en mängd mått och i två standardfärger, men den kan också lackas efter andra önskemål.

Grinden är utrustad med lås med nyckel enligt Europeisk standard, dvs. ej ASSA cylindrar.

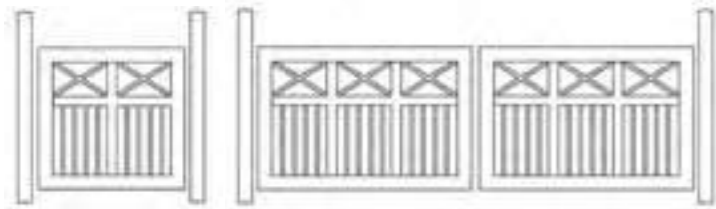

Trägrindsimitation, enkel

Pålsboda trägrindsimitation, EVG 1m - Inbyggt	ULF01-002
EVG 1m - Fristående	ULF01-001

Pålsboda går också att måttbeställa för perfekt passning!

Trägrindsimitation, dubbel

Pålsboda trägrindsimitation, DVG 3,0m	ULF01-003
DVG 1+2 m	ULF01-007
DVG 3,8m	ULF01-005

Pålsboda går också att måttbeställa för perfekt passning!

Hållbar trägrindsimitation

Pålsboda grind är en kopia av en klassisk trägrind från förr. Grinden är tillverkad av galvaniserad och pulverlackad stål för bästa möjliga livslängd, och du slipper helt all form av underhåll som en trägrind annars kräver. En stabil grind som håller länge!

Pålsboda är en komplett grindlösning med alla detaljer som krävs för att göra en färdig installation. Den går utmärkt att kombinera med motordrift.

Pålsboda kan måttbeställa för perfekt passning!



Grindstolpar 70x70mm

AH-1000/70x70/3,0mm
GS01-105
GJ-1000/70x70/3,0mm
GS02-105
AH-1200/70x70/3,0mm
GS01-109
GJ-1200/70x70/3,0mm
GS02-109
AH-1500/70x70/3,0mm
GS01-113
GJ-1500/70x70/3,0mm
GS02-114



Grindstolpar 70x70mm

AH-1000/70x70/3,0mm
GS01-106
GJ-1000/70x70/3,0mm
GS02-106
AH-1200/70x70/3,0mm
GS01-110
GJ-1200/70x70/3,0mm
GS02-110
AH-1500/70x70/3,0mm
GS01-114
GJ-1500/70x70/3,0mm
GS02-115



Grindstolpar 70x70mm

AH-1000/70x70/3,0mm
GS01-107
GJ-1000/70x70/3,0mm
GS02-107
AH-1200/70x70/3,0mm
GS01-111
GJ-1200/70x70/3,0mm
GS02-111
AH-1500/70x70/3,0mm
GS01-115
GJ-1500/70x70/3,0mm
GS02-112



Grindstolpar 70x70mm

AH-1000/70x70/3,0mm
GS01-108
GJ-1000/70x70/3,0mm
GS02-108
AH-1200/70x70/3,0mm
GS01-112
GJ-1200/70x70/3,0mm
GS02-113
AH-1500/70x70/3,0mm
GS01-116
GJ-1500/70x70/3,0mm
GS02-116





“Vi valde en slaggrind som inte tar för mycket plats när den öppnas. Vi styr den med mobiltelefonen”

CHRISTER, LÄKARE

Smidesgrindar

Smidesgrindar

Smidesgrinden är kanske den allra mest exklusiva grinden, och den passar lika bra ihop med ett staket i smide eller trä som solitär. Vi har två linjer med smidesgrindar: vår svensktillverkade serie Dalarna, med strama nordiska linjer, och ett stort sortiment från världsledande Wisniowski, med kvalitet och flexibilitet utöver det vanliga.

Du kan montera smidesgrindar på alla olika typer av stolpar, som granit-, stål- eller trästolpar. Du kan också komplettera grinden med automatik, antingen från början eller senare.



Nyckelby

Nyckelby 3,0m	DAL01-003
Nyckelby 3,5 m	DAL01-005
Nyckelby 4,0m	DAL01-007
Nyckelby 3,0m/motorpaket	DAL01-004
Nyckelby 3,5m/motorpaket	DAL01-006
Nyckelby 4,0m/motorpaket	DAL01-008



Nyckelby

Nyckelby 1m - fristående	DAL01-001
Grindens höjd från markplan: 1.100 mm	
Stolpens höjd: 1.280 mm	
Grindens öppningsmått: 1,0 meter	
Grindstolpar, diameter: 90x90 mm	



Nyckelby

Nyckelby 1m - inbyggd	DAL01-002
Grindens höjd från markplan: 1.100 mm	
Stolpens höjd: 1.280 mm	
Grindens öppningsmått: 1,0 meter	
Grindstolpar, diameter: 90x90 mm	



Aspeboda

Aspeboda 3,0m	DAL02-003
Aspeboda 3,5m	DAL02-005
Aspeboda 4,0m	DAL02-007
Aspeboda 3,0m/motor	DAL02-004
Aspeboda 3,5m/motor	DAL02-006
Aspeboda 4,0m/motor	DAL02-008



Aspeboda

Aspeboda 1m - Inbyggd	DAL02-002
Höjd från markplan: 1.350/1.000 mm	
Stolpens höjd: 1.280 mm	
Grindens öppningsmått: 1,0 meter	
Grindstolpar, diameter: 90x90 mm	



Aspeboda

Aspeboda 1m - fristående	DAL02-001
Höjd från markplan: 1.350/1.000 mm	
Stolpens höjd: 1.280 mm	
Grindens öppningsmått: 1,0 meter	
Grindstolpar, diameter: 90x90 mm	



Hovgården

Hovgården 3,0m	DAL03-003
Hovgården 3,5 m	DAL03-005
Hovgården 4,0m	DAL03-007
Hovgården 3,0m/motor	DAL03-004
Hovgården 3,5m/motor	DAL03-006
Hovgården 4,0m/motor	DAL03-008



Hovgården

Hovgården 1m - Inbyggd	DAL03-002
Höjd från markplan: 1.350/1.000 mm	
Stolpens höjd: 1.280 mm	
Grindens öppningsmått: 1,0 meter	
Grindstolpar, diameter: 90x90 mm	



Hovgården

Hovgården 1m - fristående	DAL03-001
Höjd från markplan: 1.350/1.000 mm	
Stolpens höjd: 1.280 mm	
Grindens öppningsmått: 1,0 meter	
Grindstolpar, diameter: 90x90 mm	



Smedsbo

Smedsbo 3,0m	DAL04-003
Smedsbo 3,5 m	DAL04-005
Smedsbo 4,0m	DAL04-007
Smedsbo 3,0m/motorpaket	DAL04-004
Smedsbo 3,5m/motorpaket	DAL04-006
Smedsbo 4,0m/motorpaket	DAL04-008



Smedsbo

Smedsbo 1m - Inbyggd	DAL04-002
Höjd från markplan: 1.350/1.000 mm	
Stolpens höjd: 1.280 mm	
Grindens öppningsmått: 1,0 meter	
Grindstolpar, diameter: 90x90 mm	



Smedsbo

Smedsbo 1m - Fristående	DAL04-001
Höjd från markplan: 1.350/1.000 mm	
Stolpens höjd: 1.280 mm	
Grindens öppningsmått: 1,0 meter	
Grindstolpar, diameter: 90x90 mm	

Smidesgrindar Dalarna

Grindserie Dalarna med Nyckelby, Aspeboda, Hovgården och Smedsbo är svensktillverkade grindar med anor från Dalarna. Grindarna utmärker sig med klassisk integritet, återhållsamma detaljer och tidlös design vilket gör att de smälter in och ger ett lyft i de flesta miljöer.

Som enkelgrind kan du köpa Dalarna smidesgrindar som fristående, komplett med två grindstolpar, eller som inbyggd. Då levereras grinden utan grindstolpe på ena sidan för anslutning till dubbelgrind.

Dubbelgrindarnas öppningsmått är mellan tre och fyra meter och du kan enkelt välja till grindmotor för automatisk öppning och stängning. Om du väljer att köpa en motoriserad grind tas handtaget bort för en snyggare design.

Smidesgrindar Classic från Wisniowski



AW.10.01

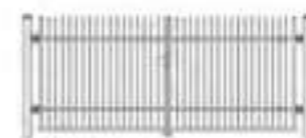

AW.10.02



AW.10.04

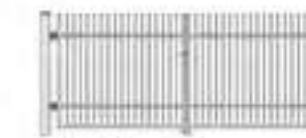

AW.10.05

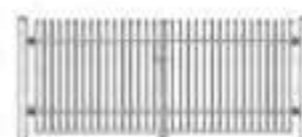

AW.10.06

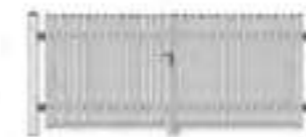

AW.10.16



AW.10.17



AW.10.70



AW.10.71



AW.10.72

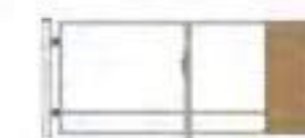

AW.10.PP

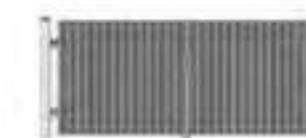

AW.10.TT



AW.VA.55

Smidesgrindar från världsledande Wisniowski

Wisniowski är ett av världens främsta företag när det kommer till smide, med stor produktion och fantastisk kvalitet. Produktionen är helautomatiserad, vilket garanterar noggrannhet utöver det vanliga, reproducerbarhet och konkurrenskraftiga priser. Alla grindar är dessutom CE-märkta.

Vårt sortiment från Wisniowski innehåller fler än femtio modeller som kan anpassas och justeras på en mängd sätt, och de finns i höjder på uppemot två meter. Vi specialbeställer alltid efter de mått som behövs.



Smidesgrindar Modern från Wisniowski

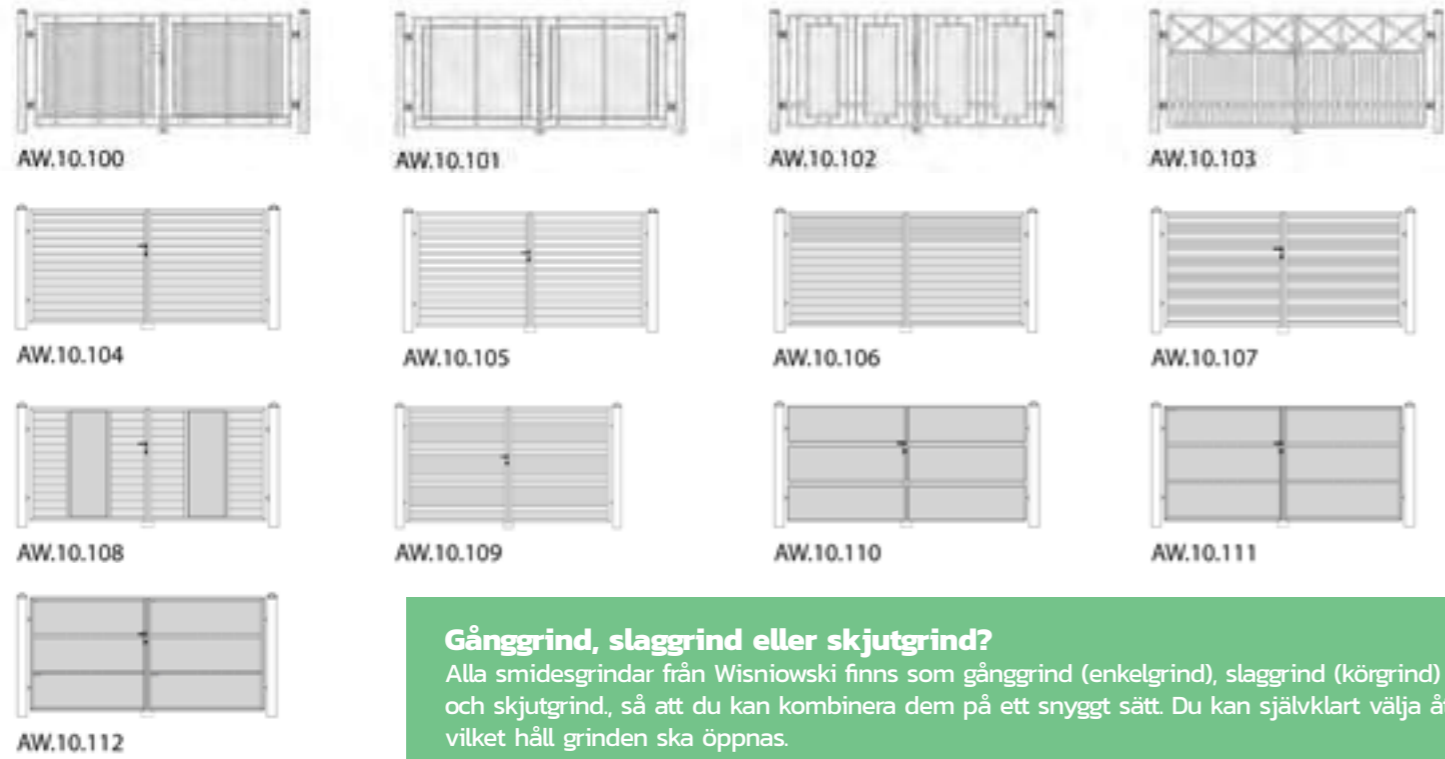

Gånggrind, slaggrind eller skjutgrind?
 Alla smidesgrindar från Wisniowski finns som gånggrind (enkelgrind), slaggrind (körgrind) och skjutgrind, så att du kan kombinera dem på ett snyggt sätt. Du kan självklart välja åt vilket håll grinden ska öppnas.

Smidesgrindar Lux från Wisniowski

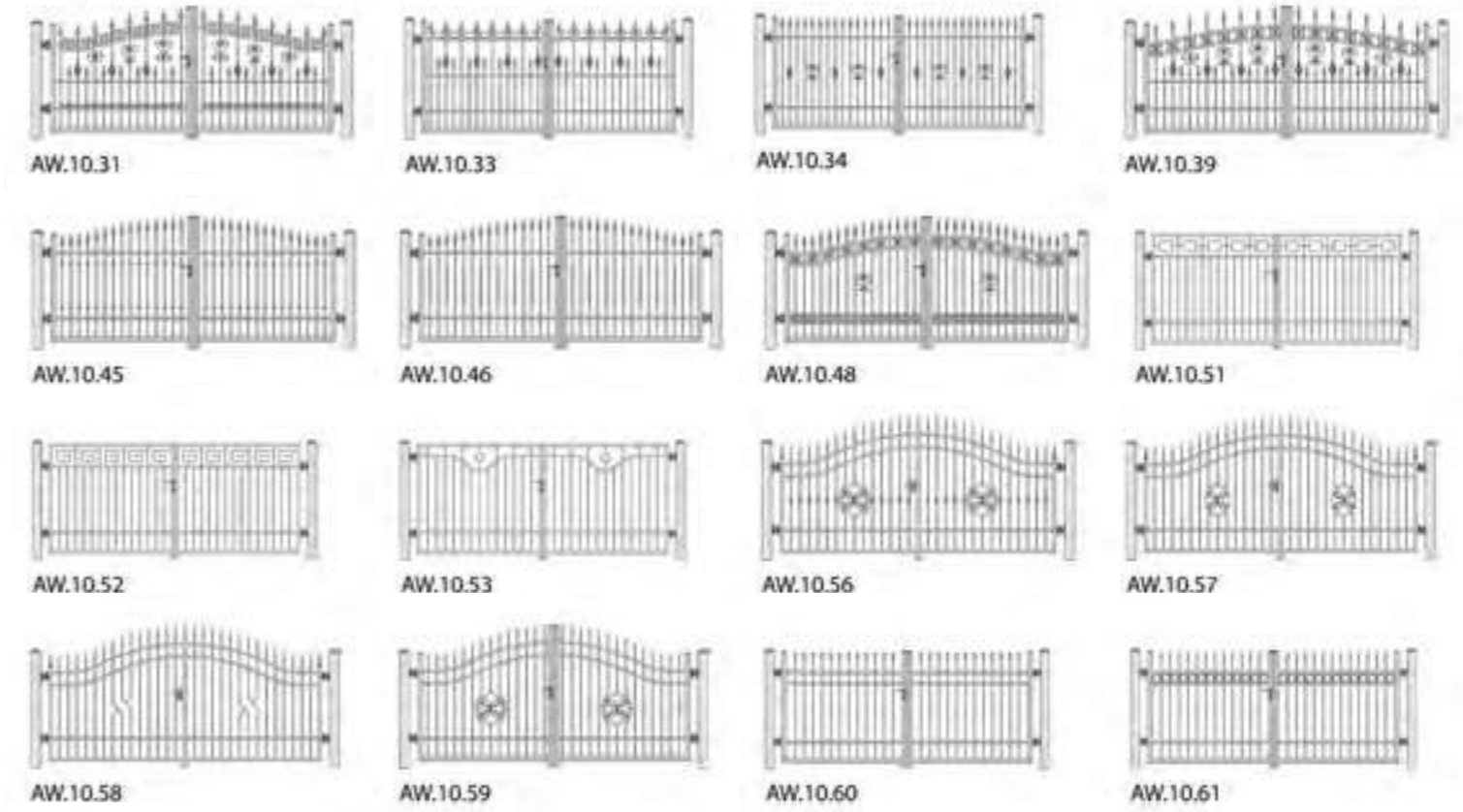

Matcha med smidesstaket
 Oavsett vilken modell av grind som du föredrar så finns motsvarande modell även som staketsektion. På så vis kan du få ett helt staketssystem i samma stil för en enhetlig stil. Många av modellerna finns också som smidesräcke - snyggt på altan, balkong eller trappor!

Smidesgrindar Style från Wisniowski

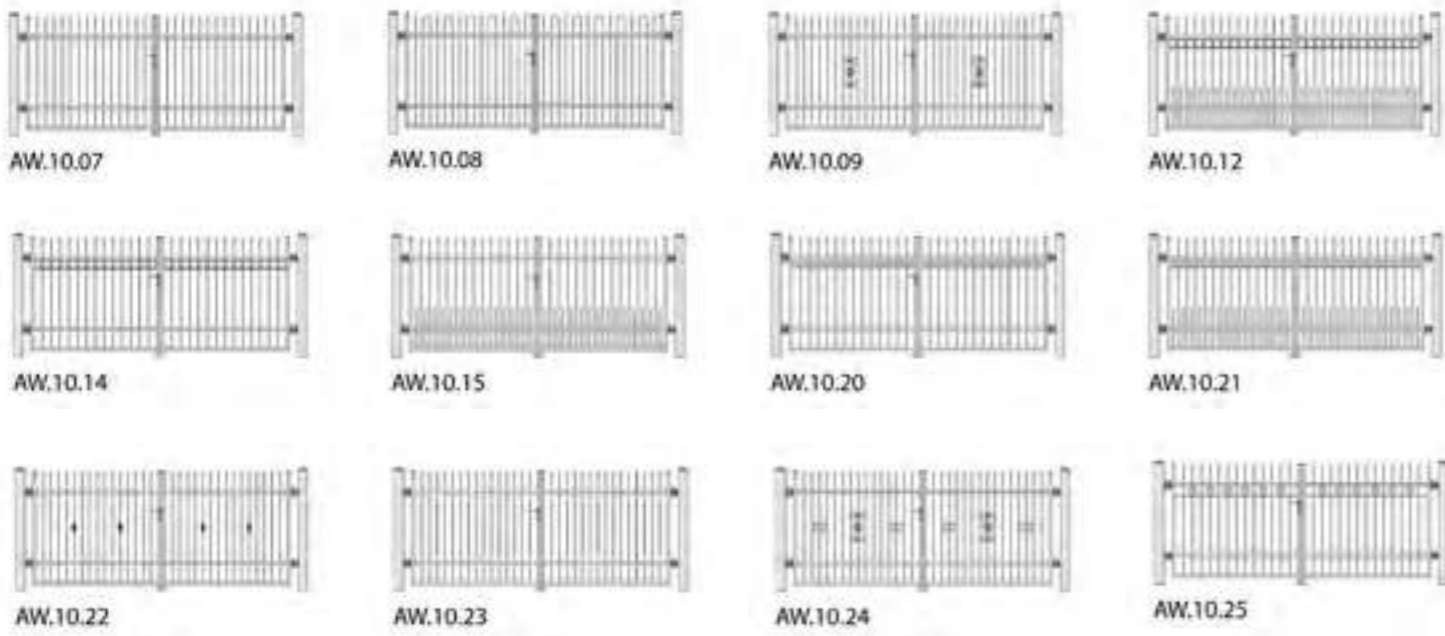

Smidesgrindar Premium från Wisniowski

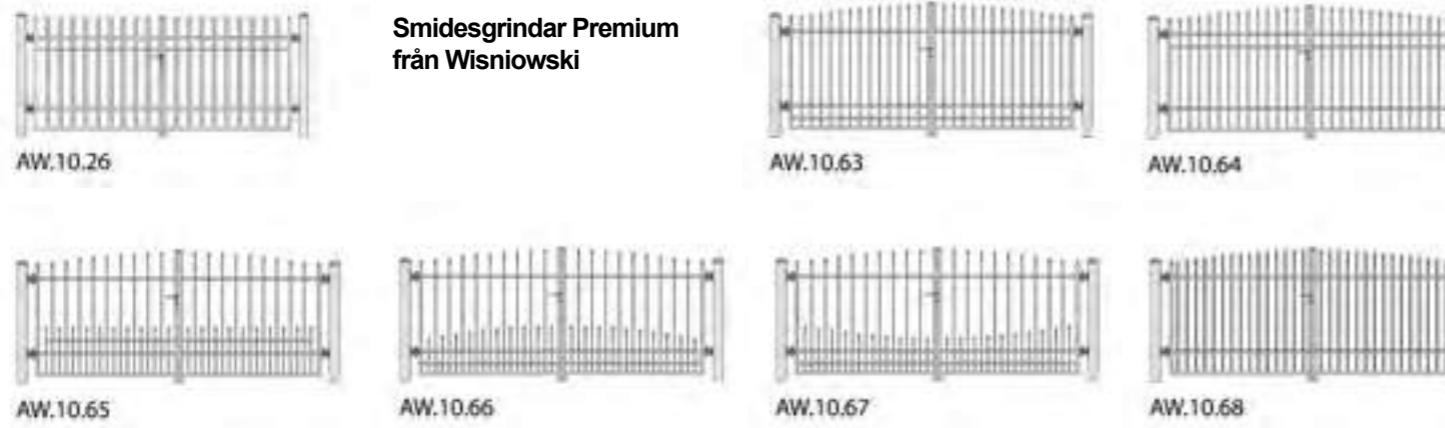

Smidesgrindar Vario från Wisniowski

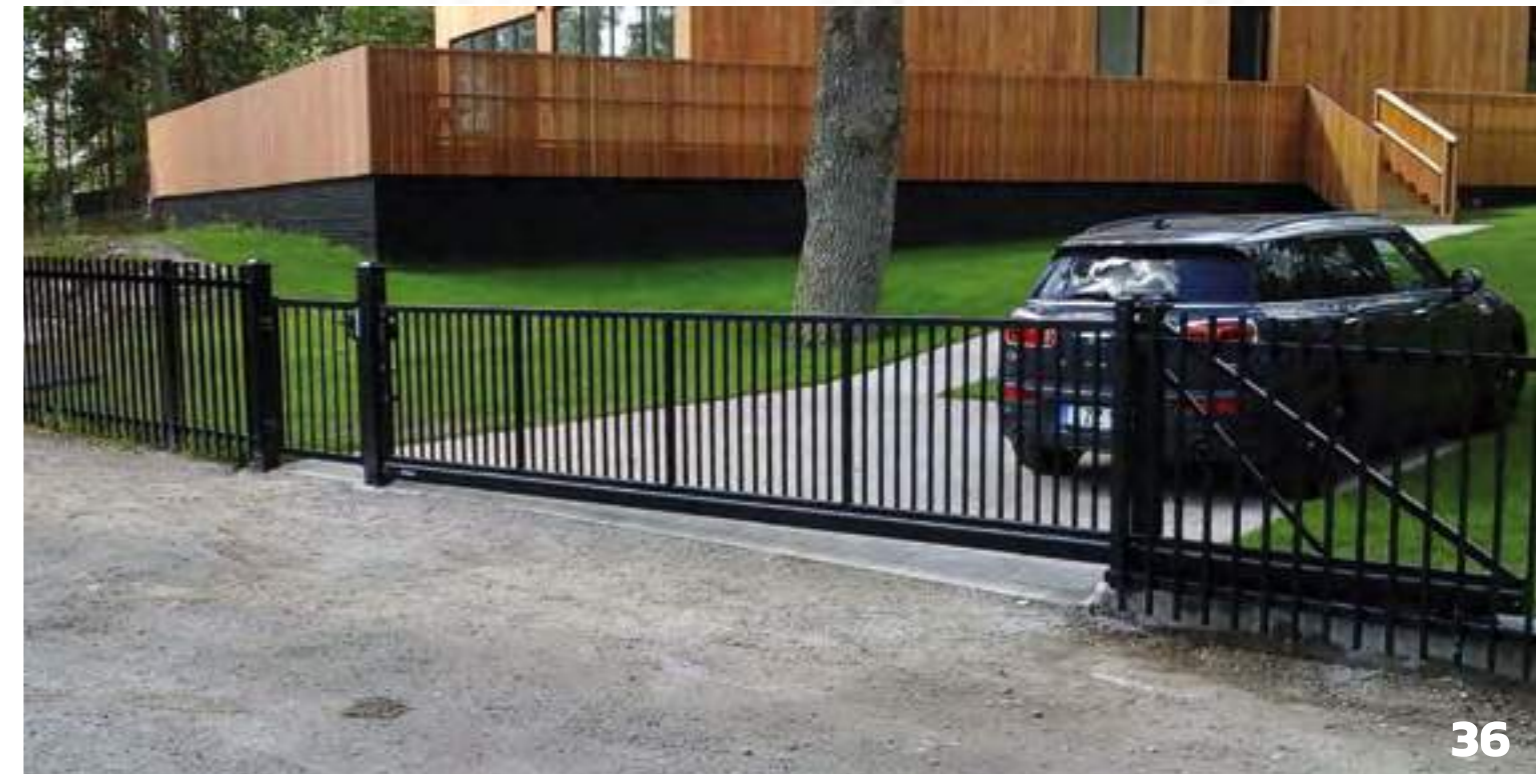
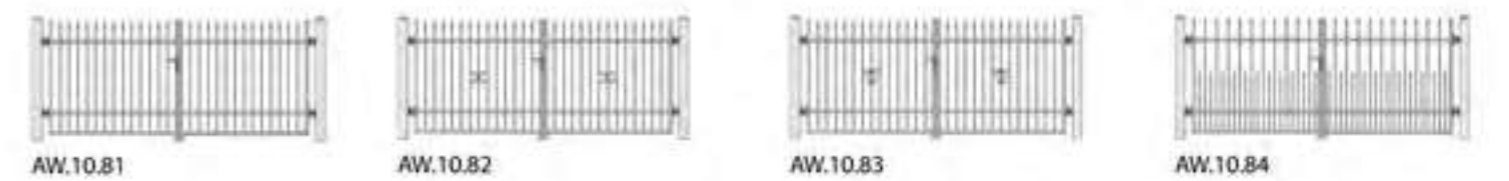

”Vi bytte till ett barnsäkert
lås när vår son började gå.
Hellre för tidigt än för sent ”

KATJA, SJUKSKÖTERSKA



Grindlås &
gångjärn



Villalås komplett

LOC01-010
1 st/frp



Handtag Plast

Plast
LOC01-003
1 st/frp



Handtag

Aluminium
LOC01-010
1 st/frp



Handtrycke

LUX
GL12-001
1 st/frp



Handtrycke

Klassisk
GL12-002
1 st/frp



Handtrycke

svart
GL12-003
1 st/frp



Gångjärn, galvat

Gångjärn galv M16x200
GJ01-001
Gångjärn galv M20x250
GJ01-002
Gångjärn M16
M16-GJ-VFZ
Gångjärn M24
M24-GJ-VFZ



Hakgångjärn

GJ07-001
Stål (300mm)
GJ07-002
Stål (500mm)
2 st / frp



Hakgångjärn

GJ06-001
Svart (300mm)
GJ06-002
Svart (500mm)
2 st / frp



Gångjärn trägrind

GJ10-001
3DW (350mm)
GJ10-002
4DW (500mm)
2 st / frp



Gångjärn Wisniowski

Gångjärn enkelgrind -
Wisniowski
GJ04-002
Gångjärn dubbelgrind -
Wisniowski
GJ04-001



Hakgångjärn

GJ09-001
Stål
2 st/frp



Grindlås

MagnaLatch Side Pull
black
LS-12
1 st/frp



Grindlås

T-Latch black
LS-16
1 st/frp



Grindlås

LokkLatch Magnetic
LS-14
1 st/frp



Grindlås

LokkLatch Deluxe
LS-15
1 st/frp



Grindklinka

Svart
GL15-001
1 st/frp



Grindklinka 9

Galv
GL16-001
1 st/frp



Gångjärn

För metallgrind TruClose
Heavy Duty
LS-32
2 st/frp



Gångjärn

För trägrind TruClose
Heavy Duty
LS-33
2 st/frp



Gångjärnstapp

M20
GJ05
1 st/frp



Gångjärn

SureClose Flush mount
LS-34
2 st/frp

Lätt att öppna - eller svårt?
Välj ditt grindlås efter dina behov
för bästa funktion.

Vi har ett stort sortiment av grind-
lås, marksprintar och gångjärn från
välkända varumärken som Locinox,
Locksmart, ASSA och Accessa.



Lås för smidesgrindar

Wisniowski LUX
LOC01-011
Passar smidesgrindar med
hålbild för Locinox.



Kasthake

Svart
GL18-001
1 st/frp



Spanjolettlås

Vänster
GL10-002
Höger
GL10-001
1 st / frp



Låsylander

Låscylander - Wisniowski
GL11-003



Låsanhåll

Aluminium
LOC01-006
1 st / frp



Låsanhåll

Plast
LOC01-007
1 st / frp



Grindstängare

Verticlose
DS01-004
1 st / frp



Grindstängare

Locinox
Samson
DS01-003
1 st / frp



Förskolelås

Komplett
LOC01-001
1 st / frp



Barnstugelås Lyftet

Lyftet
GL06-002
1 st / frp



Fjäderlås

LOC01-010
1 st / frp



Knopp

LOC01-010
Med säkerhetsspärr
1 st / frp



Överfallslås

EG 30-60 mm
GL13-003
EG 40-60 mm
GL13-004
EG 50x60 mm
GL13-006
1 st/frp



Överfallslås

DG 30-30 mm
GL13-001
DG 40-40 mm
GL13-002
DG 50-50 mm
GL13-005
1 st/frp



Marksprint

Industri (2-pack)
MS03-001
1 st/frp



Marksprint

Wisniowski - LUX
MS02-001
1 st/frp



Marksprint

80mm
MS01-001
150mm
MS01-002
200mm
MS01-003
1 st/frp



Marksprint

Q-bolt
LS-41
1 st/frp



Marksprint

Läsbar Drop bolt
LS-40
1 st/frp



Marksprint

Barnstuga/ Villa
LOC01-009
1 st/frp



Barnstugelås

Accessa
GL02-001
1 st / frp



Fjädersprintlås

GL06-001
1 st / frp



Bygel

Accessa
För stolpmontage
MS05-001
1 st / frp



Grindlås

MagnaLatch
Top Pull
LOC01-010
1 st / frp



Knopp

Till barnstuga
LOC01-005
1 st / frp



Förskolelås

Endast låshus
LOC02-001
1 st / frp



Grindstopp i mark

Grindstopp motorgrind -
Wisniowski
GS-11745



Marksprintsavagga

VFZ
GT01-001
1 st/frp



Grindstopp

Motorgrind X
MS04-001
2 st / frp



Låsögla

Modell 2.
GL09-002
1 st / frp



Låsögla

Modell 1.
GL09-001
1 st / frp

Bråttom?
De flesta
grindlås och
gångjärn har
vi på lager.

Då kan vi
leverera till din
adress på bara
några dagar.



”Bullerplanket har gett oss lugn och ro, och tagit bort insynen helt. Förut använde vi nästan inte vår uteplats alls, men nu är vi ofta där”

MARCUS, SÄLJARE

Bullerskydd & spaljéer

Bullerskydd dämpar effektivt

Många besväras av buller, men ett korrekt monterat bullerskydd kan minska stress och ge mer lugn och ro. Det viktigaste för att ett bullerskydd ska vara effektivt är att det är helt tätt, samt dess placering.

NoiStop Wood & Green

Med färdiga moduler kan du montera bullerskyddet själv, utan lyfthjälpmiddel. NoiStop Green är ett absorberande bullerskydd som fungerar utmärkt som bas för grönskande klätterväxter, och NoiStop Wood ger en modern känsla i trädgården.



NoiStop Green

NoiStopGreen 450x1000x110 mm
NSG 450x1000x110
NoiStopGreen 450x2000x110 mm
NSG 450x2000x110
NoiStopGreen 900x1000x110 mm
NSG 900x1000x110
NoiStopGreen 900x2000x110 mm
NSG 900x2000x110



NoiStop Plexiglasruta

NoiStop 45x200cm Plexiglasruta
NSPlexi01



NoiStop Wood Capri

NoiStopWood Capri 900x2000mm
NSW ca 900x2000



NoiStop Wood Madeira

NoiStopWood Madeira 900x2000mm
NSW ma 900x2000



NoiStop Wood Ibiza

NoiStopWood Ibiza 900x2000mm
NSW ib 900x2000



NoiStop Wood Elba

NoiStopWood Elba 450x1000mm
NSW el 450x1000
NoiStopWood Elba 450x2000mm
NSW 450x2000x128
NoiStopWood Elba 900x1000mm
NSW el 900x1000
NoiStopWood Elba 900x2000mm
NSW 900x2000x128



Referensprojekt

projektspecifika bullerskydd utan deklarerad standardiserad prestanda



Monterat i Enskede



Monterat i Rydefors



Monterat i Ramsebo



Monterat i Renemo



Monterat i Gudö



Monterat i Kolartorp



Monterat i Rosenvik



Monterat i Lännersta

Obehandlat

Välj obehandlat virke om du vill måla planket själv.

Obehandlat + målat

Vi målar ditt plank om du inte hinner!

Impregnerat

Välj impregnerat virke om du vill behålla träfärgen.

Organowood

Miljöklassat virke som alternativ till impregnerat.



Platsbyggda bullerskydd

Bullerskydd som platsbyggs kan anpassa efter mark och omgivning för absolut maximal funktion. Våra plank kan lätt anpassas efter höjdskillnader, och kombineras med dörrar eller plexiglaspartier. Välj stolpar i stål eller i trä. Dessaplank är projektspecifika bullerskydd utan deklarerad standardiserad prestanda.



Stolpe HEA

Stolpans dimension är anpassad efter bullerskydd Infra.

Stolpen är varmgalvaniserad efter svetsning / kapning.

Välj önskad modell / längd



Stålrör VFZ

60/60/2900mm ST16-001

60/60/5800mm ST16-002

70/70/2900mm ST16-003

70/70/5800mm ST16-004

90/90/2900mm ST16-005

90/90/5800mm ST16-006



Plintjärn

Svartlackad, H TRÅ10-001



NoiStop Stolpe NTRA

125x125x3300mm 55125125-33

150x150x4200mm 55150150-42

150x150x4500mm 55150150-45



Ett klassiskt bullerskydd i trä

Bullerskyddet kännetecknas av den smala lockpanelen med tydliga mellanrum. Att ytan inte är helt slät ger ett mer livfullt intryck, samtidigt som det är en klassisk modell som inte tar för mycket plats. Våra plank finns att få i tryckimpregnerat virke, slamfärgsmålat eller fasadfärgsmålat. Vi platsbygger bullerskyddet efter era önskemål på design.

Bullerplank byggda för att hålla

Ett bullerplank bör ha en tilltalande utformning så det inte bara upplevs som en avskärmning utan som ett positivt inslag i miljön. Det kan vara bra att variera höjden och materialvalen för att skapa ett mer dynamiskt bullerskydd. Våra reflekterande bullerplank byggs som en tät trävägg med lockläkt, antingen av NTR-A-behandlat virke eller obehandlat virke som målas med slamfärg eller fasadfärg beroende på kundens önskemål.

Dessa bullerskydd är projektspecifika bullerskydd utan deklarerad standardiserad prestanda.

Infra bullerskydd

Buller är ett växande samhällsproblem, och med den nödvändiga expansionen av väg- och motorvägsnätet drabbs många. Det byggs allt fler bullerplank som har stor effekt, men för större projekt krävs också en smidig installation för att skapa kostnadseffektivitet.

Infra är framtaget med större infrastrukturprojekts behov i åtanke. Bullerskyddet har mycket bra bullerdämpande egenskaper, och är dessutom mycket smidiga att montera vilket minimerar onödiga avspärningar som stör trafiken. Infra finns i tre modeller - Infr Green, Infra Alu och Infra clear - och i flera varianter. Gemensamt för alla modeller är att de byggs i moduler och kan måttanpassas och kombineras med varandra eller dörrsektioner.

Infra har mycket bra tekniska parametrar med hög akustisk isolering och mycket bra ljudabsorption.



Specifikation Infra Green

- Korrosionsbeständiga (galvaniserad ram)
- Hög hållbarhet - i minst 15 år
- UV-strålningbeständiga (10 års garanti)
- Möjlighet att återvinna material
- Ekologi: struktur anpassad till vegetation
- Tjocklek: 129 mm standard.
- CE märkta
- Fullständig dokumentation och testresultat.

Specifikation Infra Alu

- Korrosionsbeständiga (aluminium)
- Hög hållbarhet - i minst 30 år
- UV-strålningbeständiga (10 års garanti)
- 100% återvinnbart material
- Tjocklek: 125 mm standard.
- CE märkta
- Fullständig dokumentation och testresultat.
- Släta eller bockade aluminiumfasader
- Valfri RAL eller NCS-färg

Specifikation Infra Clear

- Korrosionsbeständiga
- Hög hållbarhet - i minst 15 år
- UV-strålningbeständiga (10 års garanti)
- Återvinningsbart material
- "Fågelskydd" ränder är standard
- CE märkta
- Ram i aluminium

Ljudabsorberande egenskaper Typ 1

Rw = 33 dB
 ΔLR = 28 dB (klass B3)
 ΔL□ = 18 dB (klass A4)

Ljudabsorberande egenskaper Typ 2

Rw = 31 dB
 ΔLR = 25 dB (klass B3)
 ΔL□ = 12 dB (klass A4)

Ljudabsorberande egenskaper INFRA clear

PC 12 mm - RW = 34 dB
 Dlr = 30 dB (klass B3)

Ljudabsorberande egenskaper INFRA clear

PC 15 mm - RW = 35 dB
 Dlr = 31 dB (klass B3)

Infra Bullerskydd - Typ T1

Modul T1 500x1960mm	infra010
Modul T1 500x2960mm	infra011
Modul T1 500x3960mm	infra012
Modul T1 1000x1960mm	infra007
Modul T1 1000x2960mm	infra004
Modul T1 1000x3960mm	infra001
Modul T1 1500x1960mm	infra008
Modul T1 1500x2960mm	infra005
Modul T1 1500x3960mm	infra002
Modul T1 2000x1960mm	infra009
Modul T1 2000x2960mm	infra006
Modul T1 2000x3960mm	infra003

Storlek på sektioner kan anpassas efter önskemål

Infra Bullerskydd - Typ T2

Modul T2 500x1960mm	infra010-T2
Modul T2 500x2960mm	infra011-T2
Modul T2 500x3960mm	infra012-T2
Modul T2 1000x1960mm	infra007-T2
Modul T2 1000x2960mm	infra004-T2
Modul T2 1000x3960mm	infra001-T2
Modul T2 1500x1960mm	infra008-T2
Modul T2 1500x2960mm	infra005-T2
Modul T2 1500x3960mm	infra002-T2
Modul T2 2000x1960mm	infra009-T2
Modul T2 2000x2960mm	infra006-T2
Modul T2 2000x3960mm	infra003-T2

Storlek på sektioner kan anpassas efter önskemål

Infra Clear 12 mm

Infra clear 500x1960mm	INC02-001
Infra clear 500x2960mm	INC02-002
Infra clear 500x3960mm	INC02-003
Infra clear 1000x1960mm	INC02-004
Infra clear 1000x2960mm	INC02-005
Infra clear 1000x3960mm	INC02-006
Infra clear 1500x1960mm	INC02-007
Infra clear 1500x2960mm	INC02-008
Infra clear 1500x3960mm	INC02-009
Infra clear 2000x1960mm	INC02-010
Infra clear 2000x2960mm	INC02-011
Infra clear 2000x3960mm	INC02-012

Storlek på sektioner kan anpassas efter önskemål

Infra Clear 15 mm

Infra clear 500x1960mm	INC03-001
Infra clear 500x2960mm	INC03-002
Infra clear 500x3960mm	INC03-003
Infra clear 1000x1960mm	INC03-004
Infra clear 1000x2960mm	INC03-005
Infra clear 1000x3960mm	INC03-006
Infra clear 1500x1960mm	INC03-007
Infra clear 1500x2960mm	INC03-008
Infra clear 1500x3960mm	INC03-009
Infra clear 2000x1960mm	INC03-010
Infra clear 2000x2960mm	INC03-011
Infra clear 2000x3960mm	INC03-012

Storlek på sektioner kan anpassas efter önskemål



Ljudabsorberande egenskaper för absorberande modul

DL3 absorptionsklass: 14 dB, klass A4
 DLR isolering av luftburet ljud: DLR = 28 dB, klass B3

Ljudabsorberande egenskaper för reflekterande modul

DL3 absorptionsklass: N/A
 DLR isolering av luftburet ljud: DLR = 21 dB, klass B2

Ljudabsorberande egenskaper för refl./abs. modul

DL3 absorptionsklass: 16 dB, klass A4
 DLR isolering av luftburet ljud: DLR = 27 dB, klass B3

Infra Alu - absorberande

Alu200 - 500x960mm	ALU-201
Alu200 - 500x1960mm	ALU-202
Alu200 - 500x2960mm	ALU-203
Alu200 - 500x3960mm	ALU-204

Infra Alu - reflekterande

Alu300 - 500x960mm	ALU-301
Alu300 - 500x1960mm	ALU-302
Alu300 - 500x2960mm	ALU-303
Alu300 - 500x3960mm	ALU-304

Infra Alu - abs./refl.

Alu100 - 500x960mm	ALU-101
Alu100 - 500x1960mm	ALU-102
Alu100 - 500x2960mm	ALU-103
Alu100 - 500x3960mm	ALU-104





Ekerum hög

- Ekerum, hög/stående - VIT
POL02-101
- Ekerum, hög/liggande - VIT
POL02-201
- Färdig sektion, levereras utan stolpar



Ekerum hög

- Ekerum, hög/stående - GRÅ
POL02-103
- Ekerum, hög/liggande - GRÅ
POL02-203
- Färdig sektion, levereras utan stolpar



Borgholm hög

- Borgholm, hög/stående - VIT
POL01-101
- Borgholm, hög/liggande - VIT
POL01-201
- Färdig sektion, levereras utan stolpar



Borgholm hög

- Borgholm, hög/stående - GRÅ
POL01-103
- Borgholm, hög/liggande - GRÅ
POL01-203
- Färdig sektion, levereras utan stolpar



Ekerum hög

- Ekerum, hög/stående - SVART
POL02-104
- Ekerum, hög/liggande - SVART
POL02-204
- Färdig sektion, levereras utan stolpar



Ekerum hög

- Ekerum, hög/stående - RÖD
POL02-102
- Ekerum, hög/liggande - RÖD
POL02-202
- Färdig sektion, levereras utan stolpar



Ekerum hög

- Ekerum, hög/stående - GRÖN
POL02-106
- Ekerum, hög/liggande - GRÖN
POL02-206
- Färdig sektion, levereras utan stolpar



Ekerum hög

- Ekerum, hög/stående - GUL
POL02-105
- Ekerum, hög/liggande - GUL
POL02-205
- Färdig sektion, levereras utan stolpar



Borgholm hög

- Borgholm, hög/stående - SVART
POL01-104
- Borgholm, hög/liggande - SVART
POL01-204
- Färdig sektion, levereras utan stolpar



Borgholm hög

- Borgholm, hög/stående - RÖD
POL01-102
- Borgholm, hög/liggande - RÖD
POL01-202
- Färdig sektion, levereras utan stolpar



Borgholm hög

- Borgholm, hög/stående - GRÖN
POL01-106
- Borgholm, hög/liggande - GRÖN
POL01-206
- Färdig sektion, levereras utan stolpar



Borgholm hög

- Borgholm, hög/stående - GUL
POL01-105
- Borgholm, hög/liggande - GUL
POL01-205
- Färdig sektion, levereras utan stolpar



Ekerum låg

- Ekerum, låg/stående - VIT
POL04-101
- Ekerum, låg/liggande - VIT
POL04-201
- Färdig sektion, levereras utan stolpar



Ekerum låg

- Ekerum, låg/stående - GRÅ
POL04-103
- Ekerum, låg/liggande - GRÅ
POL04-203
- Färdig sektion, levereras utan stolpar

Miljöplank i komposit

Våra miljöplank tillverkas i ett miljösmart alternativ till trä, som passar utmärkt för plank. Kompositprofilerna är helt utan tillsatser, är helt återvinningsbara och har lång livslängd. De tar inte skada av bevuxning och påverkar inte heller natur och växter omkring.

Du sågar och skruvar i profilerna precis som i trä, och kan lätt anpassa sektionernas höjd och form, skapa sluttande partier eller anpassa efter lutande mark.

Det är lätt att hålla ytan ren med hjälp av högtryckstvätt. Materialet är näst intill underhållsfritt.

Miljöspaljé med färdiga sektioner i komposit

Våra miljöspaljéer tillverkas i samma kompositmaterial som miljöplanken, Skärmen Borgholm är en luftig konstruktion med profiler och distanser i aluminium som ger den en modern känsla. Den finns i två höjder som kan kombineras och fogas ihop med sneda sektioner. Borgholm levereras prefabricerad, vilket betyder att den är klar att monteras direkt vid leveransen.

Platsbyggd spaljé

Vi har flera färdiga modeller av spaljéer, och bygger också efter dina önskemål. En spaljé fungerar perfekt som avgränsare, insynsskydd eller vindskydd. Den kan monteras antingen mot en husvägg eller fristående mellan stolpar. Med rätt ytbehandling är spaljén underhållsfri i många år, och alla detaljer är galvaniserade alt. i rostfritt utförande.

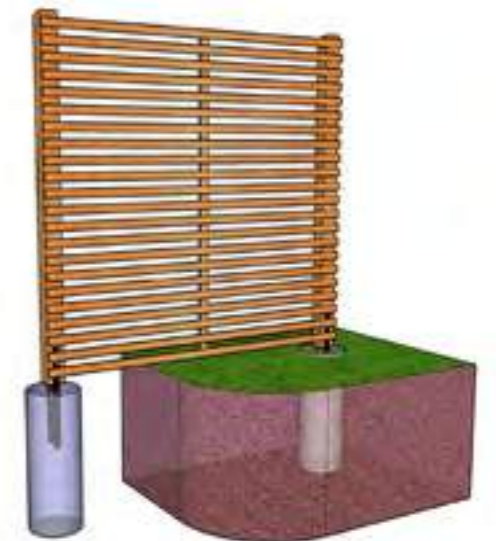

Ekerum låg

- Ekerum, låg/stående - SVART
POL04-104
- Ekerum, låg/liggande - SVART
POL04-204
- Färdig sektion, levereras utan stolpar



Ekerum låg

- Ekerum, låg/stående - RÖD
POL04-102
- Ekerum, låg/liggande - RÖD
POL04-202
- Färdig sektion, levereras utan stolpar



Ekerum låg

- Ekerum, låg/stående - GRÖN
POL04-106
- Ekerum, låg/liggande - GRÖN
POL04-206
- Färdig sektion, levereras utan stolpar



Ekerum låg

- Ekerum, låg/stående - GUL
POL04-105
- Ekerum, låg/liggande - GUL
POL04-205
- Färdig sektion, levereras utan stolpar



Spaljé Fri

- Spaljé Fri spalje003
- En modern och lätt spaljé för trädgård och uteplats. Byggs på plats av impregnerat eller obehandlat virke. Säljs endast med montage!



Spaljé Luftig

- Spaljé Luftig spalje001
- En tidlös och elegant spaljé för trädgård och uteplats, byggs på plats av obehandlat eller impregnerat virke. Säljs endast med montage!



Spalje Ledig

- Spaljé Ledig spalje002
- En spaljé som är plank och insynsskydd i ett. Passar trädgård och uteplats, byggs på plats av impregnerat eller obehandlat virke. Säljs endast med montage!

“Paneler ger extra säkerhet. Vi tyckte också att det var bra att det ser lite mer exklusivt ut”

RIKARD, INGENJÖR

Industristängsel,
paneler & palissader



Industristängsel MG

25 m 2000x50x3,0	STP01-021
50 m 2000x50x3,0	STP02-004
75 m 2000x50x3,0	STP03-005
100m 2000x50x3,0	STP04-005
Komplett paket med stolpar, nät och alla detaljer.	



Industristängsel OG

25 m 2000x50x3,0	STP01-022
50 m 2000x50x3,0	STP02-009
75 m 2000x50x3,0	STP03-011
100 m 2000x50x3,0	STP04-011
Komplett paket med stolpar, nät och alla detaljer.	



Industristängsel SV

25 m 2000x50x3,0	STP01-014
50 m 2000x50x3,0	STP02-014
75 m 2000x50x3,0	STP03-017
100 m 2000x50x3,0	STP04-017
Komplett paket med stolpar, nät och alla detaljer.	



Industristängsel VFZ

25 m 2000x50x3,0	STP01-019
50 m 2000x50x3,0	STP02-019
75 m 2000x50x3,0	STP03-023
100 m 2000x50x3,0	STP04-023
Komplett paket med stolpar, nät och alla detaljer.	



Industristängsel i proffskvalitet

Industristängsel gjuts med galvaniserade stolpar direkt i marken för att stå stadigt i många år, och alla detaljer är rostskyddade.

Nät, stolpar och detaljer följer svensk standard, och du kan välja till taggtråd för extra säkerhet. För fler detaljer, se avsnittet Stängsel.

Köp komplett i färdiga paket

I våra kompletta paket ingår allt du behöver för 25, 50, 75 eller 100 meters montage. Lätt att beställa och du slipper missa något!



Mellanstolpe MG

2000x50	ST05-125 -Tagg
2000x50	ST05-117
3000x50	ST05-121
4000x60	ST05-130
Endast stolpe	



Mellanstolpe OG

2000x50	ST05-126 -Tagg
2000x50	ST05-118
3000x50	ST05-122
4000x60	ST05-131
Endast stolpe	



Mellanstolpe SV

2000x50	ST05-127 -Tagg
2000x50	ST05-119
3000x50	ST05-123
4000x60	ST05-132
Endast stolpe	



Mellanstolpe VFZ

2000x50	ST05-128 -Tagg
2000x50	ST05-120
3000x50	ST05-124
4000x60	ST05-133
Endast stolpe	

Komplett mellanstolpe

2000x50	ST09-013 -Tagg
2000x50	ST09-017
3000x50	ST09-018

Förbörad mellanstolpe för villa- och industristängsel, komplett med detaljer och lock.

Komplett mellanstolpe

2000x50	ST09-014 -Tagg
2000x50	ST09-026
3000x50	ST09-019

Förbörad mellanstolpe för villa- och industristängsel, komplett med detaljer och lock.

Komplett mellanstolpe

2000x50	ST09-015 -Tagg
2000x50	ST09-027
3000x50	ST09-020

Förbörad mellanstolpe för villa- och industristängsel, komplett med detaljer och lock.

Komplett mellanstolpe

2000x50	ST09-016 -Tagg
2000x50	ST09-028
3000x50	ST09-021

Förbörad mellanstolpe för villa- och industristängsel, komplett med detaljer och lock.



Kombistolpe (höm+ände) MG

2000x60	ST05-225 -Tagg
2000x60	ST05-217
3000x60	ST05-221
4000x60	ST05-230
Endast stolpe	



Kombistolpe (höm+ände) OG

2000x60	ST05-226-Tagg
2000x60	ST05-218
3000x60	3000x60
4000x60	ST05-231
Endast stolpe	



Kombistolpe (höm+ände) SV

2000x60	ST05-227 -Tagg
2000x60	ST05-219
3000x60	ST05-223
4000x60	ST05-232
Endast stolpe	



Kombistolpe (höm+ände) VFZ

2000x60	ST05-128 -Tagg
2000x60	ST05-120
3000x60	ST05-124
4000x60	ST05-133
Endast stolpe	

Komplett hörmstolpe (ej stag)

2000x60	ST08-002 -Tagg
2000x60	ST08-001
3000x60	ST08-006

Förbörad hörmstolpe. Stolplock, popnit, klammer och sträckskruv ingår.

Komplett hörmstolpe (ej stag)

2000x60	ST08-008 -Tagg
2000x60	ST08-026
3000x60	ST08-012

Förbörad hörmstolpe. Stolplock, popnit, klammer och sträckskruv ingår.

Komplett hörmstolpe (ej stag)

2000x60	ST08-014 -Tagg
2000x60	ST08-027
3000x60	ST08-018

Förbörad hörmstolpe. Stolplock, popnit, klammer och sträckskruv ingår.

Komplett hörmstolpe (ej stag)

2000x60	ST08-020 -Tagg
2000x60	ST08-028
3000x60	ST08-024

Förbörad hörmstolpe. Stolplock, popnit, klammer och sträckskruv ingår.



Industrinät MG

2000x50x3,0 mm 25m	ST03-013
3000x50x3,0 mm 20m	ST03-017
Dimensioner: 50x50/3,0mm	
Längd: 25m/rulle	
Galvanisering: 36my	



Industrinät OG

2000x50x3,0 mm 25m	ST03-014
3000x50x3,0 mm 20m	ST03-020
Dimensioner: 50x50/3,0mm	
Längd: 25m/rulle	
Galvanisering: 36my	



Industrinät SV

2000x50x3,0 mm 25m	ST03-015
3000x50x3,0 mm 20m	ST03-018
Dimensioner: 50x50/3,0mm	
Längd: 25m/rulle	
Galvanisering: 36my	



Industrinät VFZ

2000x50x3,0 mm 25m	ST03-016
3000x50x3,0 mm 20m	ST03-019
Dimensioner: 50x50/3,0mm	
Längd: 25m/rulle	
Galvanisering: 36my	



Komplett stagrör MG

2000xØ40	DT08-002
3500xØ44	DT08-004



Komplett stagrör OG

2000xØ40	DT08-014
3500xØ44	DT08-006



Komplett stagrör SV

2000xØ40	DT08-008
3500xØ44	DT08-010



Komplett stagrör VFZ

2000xØ40	DT08-016
3500xØ44	DT08-012



Stagrör/överliggare MG

2000xØ40	DT08-001
3500xØ44	DT08-003

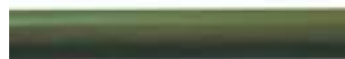

Stagrör/överliggare OG

2000xØ40	DT08-013
3500xØ44	DT08-005



Stagrör/överliggare SV

2000xØ40	DT08-007
3500xØ44	DT08-009



Stagrör/överliggare VFZ

2000xØ40	DT08-015
3500xØ44	DT08-011



Nätlinjal

Nätlinjal 6mm, L=2000mm	DT06-004
Nätlinjal 6mm, L=3000mm	DT06-005



Popnit

Popnit RF 1st.	DT03-003
Popnit RF 100st.	DT03-002
Popnit RF 500st.	DT03-004
Popnit RF 1000st.	DT03-001



Klammer

Klammer RF - 1st	DT05-002
Klammer RF - 100st.	DT05-003
Klammer RF 500st.	DT05-004
Klammer RF 1000st	DT05-001-



Staghylsa

Staghylsa Ø44mm 1st/förp.	DT07-002
Staghylsa Ø44mm 5 st/förp.	DT07-004
Staghylsa Ø44mm 10 st/förp.	DT07-003



Spännskruv

Sträckskruv M8x150mm 1st	DT13-007
Sträckskruv M8x150mm 10st	DT13-008
Sträckskruv M8x250mm 1st	DT13-003
Sträckskruv M8x250mm 10st	DT13-005



Stagtråd

MG 52m	DT09-001
OG 52m	DT09-002
SV 52m	DT09-003
VFZ 52m	DT09-004



Taggtråd

Taggtråd 250M MG	DT14-001
Taggtråd 250M OG	DT14-002
Taggtråd 250M SV	DT14-003

Taggtråd 250M VFZ	DT14-004
Taggtråd 50 m VFZ	DT14-005

Handlar du ofta?

Då kan du bli avtalskund och handla med rabatt. Som avtalskund ser du alltid dina egna priser jämfört med ordinarie priser - ansök på vår hemsida!

KOMPLETT PAKET!



Palissader, MG

30 m/1000mm MG - spetsig topp	PS02-001
30 m/1400mm MG - spetsig topp	PS02-004
30 m/1750mm MG - spetsig topp	PS02-007
30 m/2000mm MG - spetsig topp	PS02-010
30 m/2300mm MG - spetsig topp	PS02-013
30 m/1000mm MG - rak topp	PS02-101
30 m/1400mm MG - rak topp	PS02-104
30 m/1750mm MG - rak topp	PS02-107
30 m/2000mm MG - rak topp	PS02-110
30 m/2300mm MG - rak topp	PS02-113

Finns även i komplett paket för 60 m.

KOMPLETT PAKET!



Palissader, SV

30 m/1000mm SV - spetsig topp	PS02-002
30 m/1400mm SV - spetsig topp	PS02-005
30 m/1750mm SV - spetsig topp	PS02-008
30 m/2000mm SV - spetsig topp	PS02-011
30 m/2300mm SV - spetsig topp	PS02-014
30 m/1000mm SV - rak topp	PS02-102
30 m/1400mm SV - rak topp	PS02-105
30 m/1750mm SV - rak topp	PS02-108
30 m/2000mm SV - rak topp	PS02-111
30 m/2300mm SV - rak topp	PS02-114

Finns även i komplett paket för 60 m.

KOMPLETT PAKET!



Palissader, VFZ

30 m/1000mm VFZ - spetsig topp	PS02-003
30 m/1400mm VFZ - spetsig topp	PS02-006
30 m/1750mm VFZ - spetsig topp	PS02-009
30 m/2000mm VFZ - spetsig topp	PS02-012
30 m/2300mm VFZ - spetsig topp	PS02-015
30 m/1000mm VFZ - rak topp	PS02-103
30 m/1400mm VFZ - rak topp	PS02-106
30 m/1750mm VFZ - rak topp	PS02-109
30 m/2000mm VFZ - rak topp	PS02-112
30 m/2300mm VFZ - rak topp	PS02-115

Finns även i komplett paket för 60 m.

BUNT
på
bästa
pris!



Palissadsektion, MG

1000mm MG - spetsig topp	PS01-001
1400mm MG - spetsig topp	PS01-004
1750mm MG - spetsig topp	PS01-007
2000mm MG - spetsig topp	PS01-010
2300mm MG - spetsig topp	PS01-013
1000mm MG - rak topp	PS01-101
1400mm MG - rak topp	PS01-104
1750mm MG - rak topp	PS01-107
2000mm MG - rak topp	PS01-110
2300mm MG - rak topp	PS01-113

Bredd: 3000 mm



Ledad plissadsektion, MG

1000mm MG - spetsig topp	PS01-301
1400mm MG - spetsig topp	PS01-307
1750mm MG - spetsig topp	PS01-313
2000mm MG - spetsig topp	PS01-319
2300mm MG - spetsig topp	PS01-325
1000mm MG - rak topp	PS01-201
1400mm MG - rak topp	PS01-207
1750mm MG - rak topp	PS01-213
2000mm MG - rak topp	PS01-219
2300mm MG - rak topp	PS01-225

Bredd: 3000 mm

BUNT
på
bästa
pris!



Palissadsektion, SV

1000mm SV - spetsig topp	PS01-002
1400mm SV - spetsig topp	PS01-005
1750mm SV - spetsig topp	PS01-008
2000mm SV - spetsig topp	PS01-011
2300mm SV - spetsig topp	PS01-014
1000mm SV - rak topp	PS01-102
1400mm SV - rak topp	PS01-105
1750mm SV - rak topp	PS01-108
2000mm SV - rak topp	PS01-111
2300mm SV - rak topp	PS01-114

Bredd: 3000 mm



Ledad palissadsektion, SV

1000mm SV - spetsig topp	PS01-303
1400mm SV - spetsig topp	PS01-309
1750mm SV - spetsig topp	PS01-215
2000mm SV - spetsig topp	PS01-321
2300mm SV - spetsig topp	PS01-327
1000mm SV - rak topp	PS01-209
1400mm SV - rak topp	PS01-209
1750mm SV - rak topp	PS01-215
2000mm SV - rak topp	PS01-221
2300mm SV - rak topp	PS01-227

Bredd: 3000 mm

BUNT
på
bästa
pris!



Palissadsektion, VFZ

1000mm VFZ - spetsig topp	PS01-003
1400mm VFZ - spetsig topp	PS01-006
1750mm VFZ - spetsig topp	PS01-009
2000mm VFZ - spetsig topp	PS01-012
2300mm VFZ - spetsig topp	PS01-015
1000mm VFZ - rak topp	PS01-103
1400mm VFZ - rak topp	PS01-106
1750mm VFZ - rak topp	PS01-109
2000mm VFZ - rak topp	PS01-112
2300mm VFZ - rak topp	PS01-115

Bredd: 3000 mm



Ledad palissadsektion, VFZ

1000mm VFZ - spetsig topp	PS01-305
1400mm VFZ - spetsig topp	PS01-311
1750mm VFZ - spetsig topp	PS01-317
2000mm VFZ - spetsig topp	PS01-323
2300mm VFZ - spetsig topp	PS01-329
1000mm VFZ - rak topp	PS01-205
1400mm VFZ - rak topp	PS01-211
1750mm VFZ - rak topp	PS01-217
2000mm VFZ - rak topp	PS01-223
2300mm VFZ - rak topp	PS01-229

Bredd: 3000 mm



Palissader

Palissader består av svetsade stående och liggande stålprofiler, vilket gör dem till ett bra val då höga krav ställs på områdesskyddet: den kraftiga konstruktionen är avskräckande samtidigt som den ger ett exklusivt intryck.

Palissader består av svetsade stående och liggande stålprofiler. Ofta används de kring bilfirmor och andra anläggningar där kraven på säkerhet och god design är höga. Palissader är ett säkert områdesskydd som uppfyller försäkringsförbundets krav enligt mekaniska skydd RUS200:3.

Palissadsektionerna kan fås med rak eller spetsig topp, och för lutande underlag kan ledade sektioner användas. Monteras enkelt med palissadfäste och stolpar 60x60 mm.



Palissadstolpar

1000/60 MG-1st	PS04-001
1400/60 MG-1st	PS04-007
1750/60 MG-1st	PS04-013
2000/60 MG-1st	PS04-019
2300/60 MG-1st	PS04-025

1000/60 SV-1st	PS04-003
1400/60 SV-1st	PS04-009
1750/60 SV-1st	PS04-015
2000/60 SV-1st	PS04-021
2300/60 SV-1st	PS04-027

1000/60 VFZ-1st	PS04-005
1400/60 VFZ-1st	PS04-011
1750/60 VFZ-1st	PS04-017
2000/60 VFZ-1st	PS04-023
2300/60 VFZ-1st	PS04-029

Köp 10 st i bunt för bättre pris!

Palissadfäste

Palissadfäste - komplett
PS05-001

Skarvfästen för palissader, passar alla palissadsektioner och palissadstolpar.

Lutande mark?

Ledbara palissadsektioner går lätt att anpassa efter sluttande underlag, vilket gör dem säkra även när det finns ojämna nivå-skillnader. Sektionerna kan utan problem kombineras med fasta sektioner och monteras med palissadstolpar och fästen.

Både fasta och ledbara palissader finns med rak topp eller spetsig topp.





Panelstolpar, MG

Speed stolpe 1030/60x40/2mmMG
A6260
Speed stolpe 1230/60x40/2mmMG
A6263
Speed stolpe 1430/60x40/2mmMG
A6265
Speed stolpe 1630/60x40/2mmMG
A6266
Speed stolpe 1830/60x40/2mmMG
A6268
Speed stolpe 2030/60x40/2mmMG
A6270X
Speed stolpe 2030/60x40/2mmMG tagg
A6270
Speed stolpe 2230/60x40/2mmMG
A6271
Speed stolpe 2430/60x40/2mmMG
A6273

Panelstolpar, OG

Speed stolpe 1030/60x40/2mmOG
A6362
Speed stolpe 1230/60x40/2mmOG
A6363
Speed stolpe 1430/60x40/2mmOG
A6364
Speed stolpe 1630/60x40/2mmOG
A6366
Speed stolpe 1830/60x40/2mmOG
A6368
Speed stolpe 2030/60x40/2mmOG
A6370X
Speed stolpe 2030/60x40/2mmOG tagg
A6370
Speed stolpe 2230/60x40/2mmOG
A6371
Speed stolpe 2430/60x40/2mmOG
A6373

Panelstolpar, SV

Speed stolpe 1030/60x40/2mmSV
A6462
Speed stolpe 1230/60x40/2mmSV
A6463
Speed stolpe 1430/60x40/2mmSV
A6464
Speed stolpe 1630/60x40/2mmSV
A6466
Speed stolpe 1830/60x40/2mmSV
A6468
Speed stolpe 2030/60x40/2mmSV
A6470X
Speed stolpe 2030/60x40/2mmSV tagg
A6470
Speed stolpe 2230/60x40/2mmSV
A6471
Speed stolpe 2430/60x40/2mmSV
A6473

Panelstolpar, VFZ

Speed stolpe 1030/60x40/2mmVFZ
A6162
Speed stolpe 1230/60x40/2mmVFZ
A6163
Speed stolpe 1430/60x40/2mmVFZ
A6164
Speed stolpe 1630/60x40/2mmVFZ
A6166
Speed stolpe 1830/60x40/2mmVFZ
A6168
Speed stolpe 2030/60x40/2mmVFZ
A6170X
Speed stolpe 2030/60x40/2mmVFZ tagg
A6170
Speed stolpe 2230/60x40/2mmVFZ
A6171
Speed stolpe 2430/60x40/2mmVFZ
A6173



Stålnätspanel 25 m, MG

S-panel 25m 1030/6-5-6	SP01-001
S-panel 25m 1030/8-6-8	SP01-004
S-panel 25m 1230/6-5-6	SP01-007
S-panel 25m 1230/8-6-8	SP01-010
S-panel 25m 1630/6-5-6	SP01-013
S-panel 25m 1630/8-6-8	SP01-016
S-panel 25m 2030/6-5-6	SP01-019
S-panel 25m 2030/8-6-8	SP01-022
S-panel Tagg 25m 2330/6-5-6	SP01-025
S-panel Tagg 25m 2330/8-6-8	SP01-028

Komplett paket finns också för 50, 75 eller 100 m. Innehåller allt material som behövs.



Stålnätspanel 25 m, OG

S-panel 25m 1030/6-5-6	SP01-031
S-panel 25m 1030/8-6-8	SP01-032
S-panel 25m 1230/6-5-6	SP01-033
S-panel 25m 1230/8-6-8	SP01-034
S-panel 25m 1630/6-5-6	SP01-035
S-panel 25m 1630/8-6-8	SP01-036
S-panel 25m 2030/6-5-6	SP01-037
S-panel 25m 2030/8-6-8	SP01-038
S-panel Tagg 25m 2330/6-5-6	SP01-039
S-panel Tagg 25m 2330/8-6-8	SP01-040

Komplett paket finns också för 50, 75 eller 100 m. Innehåller allt material som behövs.



Stålnätspanel 25 m, SV

S-panel 25m 1030/6-5-6	SP01-002
S-panel 25m 1030/8-6-8	SP01-005
S-panel 25m 1230/6-5-6	SP01-008
S-panel 25m 1230/8-6-8	SP01-011
S-panel 25m 1630/6-5-6	SP01-014
S-panel 25m 1630/8-6-8	SP01-017
S-panel 25m 2030/6-5-6	SP01-020
S-panel 25m 2030/8-6-8	SP01-023
S-panel Tagg 25m 2330/6-5-6	SP01-026
S-panel Tagg 25m 2330/8-6-8	SP01-029

Komplett paket finns också för 50, 75 eller 100 m. Innehåller allt material som behövs.



Stålnätspanel 25 m, VFZ

S-panel 25m 1030/6-5-6	SP01-003
S-panel 25m 1030/8-6-8	SP01-006
S-panel 25m 1230/6-5-6	SP01-009
S-panel 25m 1230/8-6-8	SP01-012
S-panel 25m 1630/6-5-6	SP01-015
S-panel 25m 1630/8-6-8	SP01-018
S-panel 25m 2030/6-5-6	SP01-021
S-panel 25m 2030/8-6-8	SP01-024
S-panel Tagg 25m 2330/6-5-6	SP01-027
S-panel Tagg 25m 2330/8-6-8	SP01-030

Komplett paket finns också för 50, 75 eller 100 m. Innehåller allt material som behövs.

Stålnätspaneler med hög säkerhet

Stålnätspaneler är en typ av högsäkerhetsskydd med mycket kraftig konstruktion, som passar i många miljöer.

Stålnätspaneler monteras med direktgjutna stolpar och färdiga sektioner som byggs upp av punktsvetsade ramar av galvaniserat stål, vilket ger dem slitstyrka och livslängd utöver det vanliga.

Bunt för bästa pris!

Köp våra stålnätspaneler i bunt om 30 st för bästa pris!



Panelsektion, MG

S-panel 1030/6-5-6	SP01-001
S-panel 1030/8-6-8	SP01-005
S-panel 1230/6-5-6	SP01-009
S-panel 1230/8-6-8	SP01-013
S-panel 1430/6-5-6	SP01-017
S-panel 1430/6-6-8	SP01-021
S-panel 1630/6-5-6	SP01-058
S-panel 1630/8-6-8	SP01-057
S-panel 1830/6-5-6	SP01-029
S-panel 1830/6-6-8	SP01-025
S-panel 2030/6-5-6	SP01-037
S-panel 2030/8-6-8	SP01-041
S-panel 2430/6-5-6	SP01-053
S-panel 2430/6-6-8	SP01-049

Köp styckvis eller i bunt om 30.



Panelsektion, OG

S-panel 1030/6-5-6	SP01-002
S-panel 1030/8-6-8	SP01-006
S-panel 1230/6-5-6	SP01-010
S-panel 1230/8-6-8	SP01-014
S-panel 1430/6-5-6	SP01-018
S-panel 1430/6-6-8	SP01-022
S-panel 1630/6-5-6	SP01-059
S-panel 1630/8-6-8	SP01-058
S-panel 1830/6-5-6	SP01-030
S-panel 1830/6-6-8	SP01-026
S-panel 2030/6-5-6	SP01-038
S-panel 2030/8-6-8	SP01-042
S-panel 2430/6-5-6	SP01-054
S-panel 2430/6-6-8	SP01-050

Köp styckvis eller i bunt om 30.



Panelsektion, SV

S-panel 1030/6-5-6	SP01-003
S-panel 1030/8-6-8	SP01-007
S-panel 1230/6-5-6	SP01-011
S-panel 1230/8-6-8	SP01-015
S-panel 1430/6-5-6	SP01-019
S-panel 1430/6-6-8	SP01-023
S-panel 1630/6-5-6	SP01-060
S-panel 1630/8-6-8	SP01-059
S-panel 1830/6-5-6	SP01-031
S-panel 1830/6-6-8	SP01-027
S-panel 2030/6-5-6	SP01-039
S-panel 2030/8-6-8	SP01-043
S-panel 2430/6-5-6	SP01-055
S-panel 2430/6-6-8	SP01-051

Köp styckvis eller i bunt om 30.



Panelsektion, VFZ

S-panel 1030/6-5-6	SP01-004
S-panel 1030/8-6-8	SP01-008
S-panel 1230/6-5-6	SP01-012
S-panel 1230/8-6-8	SP01-016
S-panel 1430/6-5-6	SP01-020
S-panel 1430/6-6-8	SP01-024
S-panel 1630/6-5-6	SP01-061
S-panel 1630/8-6-8	SP01-060
S-panel 1830/6-5-6	SP01-032
S-panel 1830/6-6-8	SP01-028
S-panel 2030/6-5-6	SP01-040
S-panel 2030/8-6-8	SP01-044
S-panel 2430/6-5-6	SP01-056
S-panel 2430/6-6-8	SP01-052

Köp styckvis eller i bunt om 30.



Panelfäste modell 1

1 st
PF01-001
10 st
PF01-002

Panelfäste - mod 3 BETA

Skarvfäste Trappning
PF03-003
Skarvbleck
PF03-002
Krokskruv + Brytmutter
PF03-001

PanelfästeSpeedfix

SpeedFix fäste-Mellan
PF02-002
SpeedFix fäste-Hörn
PF02-001

Taggtrådsförlängare

Finns i MG, OG, SV eller VFZ
50x50 mm eller 60x60 mm
Mellan eller hörn

Taggtråd

Rulle, 250m: MG, OG, SV, VFZ
Rulle 50 m: VFZ

Perforerat stål: sträckmetall, perforerad plåt och gallerduk

Sträckmetall är ett väldigt populärt material för dagens arkitektur- och industridesign som dessutom ger ett mycket gott in-trångsskydd. Sträckmetall har även ljudreducerande och avskärmade egenskaper, vilket skapar ett stort användningsområde.

Perforerad plåt är plåtar med stansade hål i samma storlek och avstånd i förhållande till varandra, placerade på regelbundna avstånd. Perforerad plåt kan användas som insynsskydd och är en svårforcerad barriär som i princip är omöjlig att klättra på.

Pressvetsad durk används till gångbroar, trappsteg, planer, staket, golv och plattformar, för att nämna några användningsområden. Samtliga korsningspunkter är svetsade

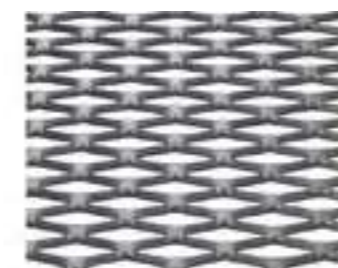

Sträckmetall VFZ

4218/4030-1250x2500mm
SMG002
4218/4030-1500x2250mm
SMG007
6228/4530-1250x2500mm
SMG009
6228/4530-1500x2250mm
SMG010
6927/5030-1250x2500mm
SMG011
11544/4530-1250x2500mm
SMG012

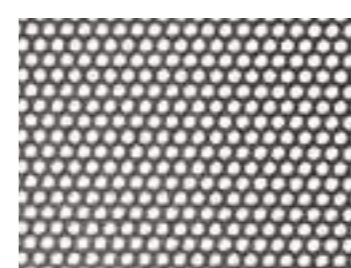

Perforerad plåt VFZ

2000x1000-3/5/1,0mm
PPG003
2000x1000-3/5/1,0mm
PPG003
2000x1000-3/5/1,0mm
PPG003
2000x1000-5/8/0,7mm
PPG001
2000x1000-5/8/1,0mm
PPG009
2000x1000-10/15/1,0mm
PPG006
2000x1000-10/14/1,0mm
PPG002
2000x1000-10/14/2,0mm
PPG007
2000x1000-15/21/1,5mm
PPG008

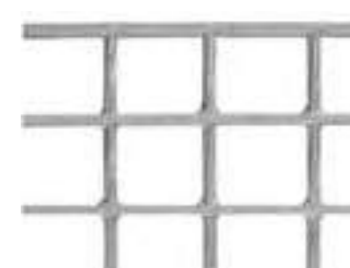

Gallerduk VFZ

3000x1000/25x3/34x38mm
GDG008
3000x1000/30x3/34x38mm
GDG009
3000x1000/25x3/33x75mm
GDG003
3000x1000/30x3/33x75mm
GDG005



“Vi har hög trafik till vårt företag
så snabb och driftsäker öppning
var bland det viktigaste”

KENT, FÖRETAGARE

Industrigrindar &
bommar

Slaggrindar för effektiv passage

Slaggrindar för industrin finns som enkel- och dubbelgrind och kan användas med eller utan motordrift. Slaggrindarna kan fås med öppningar på upp till tolv meters bredd.

Grindarna säljs kompletta med låsöglor för hänglås, avhängningsskydd och marksprint, och de är godkända enligt försäkringsförbundets standard.



Dubbel slaggrind, MG

Slaggrind DGT 2000x2000 MG
IG11-013
Slaggrind DGT 2000x3000 MG
IG11-017
Slaggrind DGT 2000x4000 MG
IG11-021
Slaggrind DGT 2000x5000 MG
IG11-025
Slaggrind DGT 2000x6000 MG
IG11-029
Slaggrind DGT 2000x7000 MG
IG11-033
Slaggrind DGT 2000x8000 MG
IG11-038
Slaggrind DGT 2000x9000 MG
IG11-042
Slaggrind DGT 2000x10000 MG
IG11-002
Slaggrind DGT 2000x11000 MG
IG11-006
Slaggrind DGT 2000x12000 MG
IG11-009
Komplett med grindstolpar och detaljer!
Kan tillverkas i andra storlekar och kulörer



Dubbel slaggrind, OG

Slaggrind DGT 2000x2000 OG
IG11-014
Slaggrind DGT 2000x3000 OG
IG11-018
Slaggrind DGT 2000x4000 OG
IG11-022
Slaggrind DGT 2000x5000 OG
IG11-026
Slaggrind DGT 2000x6000 OG
IG11-030
Slaggrind DGT 2000x7000 OG
IG11-035
Slaggrind DGT 2000x8000 OG
IG11-039
Slaggrind DGT 2000x9000 OG
IG11-043
Slaggrind DGT 2000x10000 OG
IG11-003
Slaggrind DGT 2000x11000 OG
IG11-007
Slaggrind DGT 2000x12000 OG
IG11-010
Komplett med grindstolpar och detaljer!
Kan tillverkas i andra storlekar och kulörer



Dubbel slaggrind, SV

Slaggrind DGT 2000x2000 SV
IG11-015
Slaggrind DGT 2000x3000 SV
IG11-019
Slaggrind DGT 2000x4000 SV
IG11-023
Slaggrind DGT 2000x5000 SV
IG11-027
Slaggrind DGT 2000x6000 SV
IG11-031
Slaggrind DGT 2000x7000 SV
IG11-036
Slaggrind DGT 2000x8000 SV
IG11-040
Slaggrind DGT 2000x9000 SV
IG11-044
Slaggrind DGT 2000x10000 SV
IG11-004
Slaggrind DGT 2000x11000 SV
IG11-008
Slaggrind DGT 2000x12000 SV
IG11-011
Komplett med grindstolpar och detaljer!
Kan tillverkas i andra storlekar och kulörer



Dubbel slaggrind, VFZ

Slaggrind DGT 2000x2000 VFZ
IG11-016
Slaggrind DGT 2000x3000 VFZ
IG11-020
Slaggrind DGT 2000x4000 VFZ
IG11-024
Slaggrind DGT 2000x5000 VFZ
IG11-028
Slaggrind DGT 2000x6000 VFZ
IG11-032
Slaggrind DGT 2000x7000 VFZ
IG11-037
Slaggrind DGT 2000x8000 VFZ
IG11-041
Slaggrind DGT 2000x9000 VFZ
IG11-045
Slaggrind DGT 2000x10000 VFZ
IG11-001
Slaggrind DGT 2000x11000 VFZ
IG11-005
Slaggrind DGT 2000x12000 VFZ
IG11-012
Komplett med grindstolpar och detaljer!
Kan tillverkas i andra storlekar och kulörer



Dubbel palissadgrind, MG

Palissadgrind DG 1000x4000 MG
IG13-201
Palissadgrind DG 1400x4000 MG
IG13-202
Palissadgrind DG 1750x4000 MG
IG13-203
Palissadgrind DG 2000x4000 MG
IG13-204
Palissadgrind DG 2300x4000 MG
IG13-205
Komplett med grindstolpar och detaljer!
Kan tillverkas i andra storlekar och andra kulörer



Dubbel palissadgrind, SV

Palissadgrind DG 1000x4000 SV
IG13-101
Palissadgrind DG 1400x4000 SV
IG13-102
Palissadgrind DG 1750x4000 SV
IG13-103
Palissadgrind DG 2000x4000 SV
IG13-104
Palissadgrind DG 2300x4000 SV
IG13-105
Komplett med grindstolpar och detaljer!
Kan tillverkas i andra storlekar och andra kulörer



Dubbel palissadgrind, VFZ

Palissadgrind DG 1000x4000 VFZ
IG13-001
Palissadgrind DG 1400x4000 VFZ
IG13-002
Palissadgrind DG 1750x4000 VFZ
IG13-003
Palissadgrind DG 2000x4000 VFZ
IG13-004
Palissadgrind DG 2300x4000 VFZ
IG13-005
Komplett med grindstolpar och detaljer!
Kan tillverkas i andra storlekar och andra kulörer



Panelgrind Gardia, MG

Med svetsade stålåtspaneler. Inbyggt lås med nyckel ingår.
Höjd: 800-2000 mm, bredd 2000-3500mm
Kan tillverkas i andra kulörer och storlekar från H600xB2000mm till H2400xB8000mm.

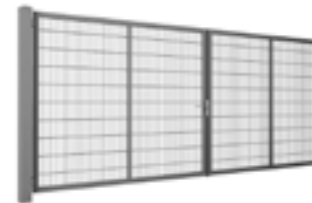

Panelgrind Gardia, VFZ

Med svetsade stålåtspaneler. Inbyggt lås med nyckel ingår.
Höjd: 800-2000 mm, bredd 2000-3500mm
Kan tillverkas i andra kulörer och storlekar från H600xB2000mm till H2400xB8000mm.



Enkel panelgrind, MG

Med svetsade stålåtspaneler. Inbyggt lås med nyckel ingår.
Höjd: 800-2000 mm, bredd 1000-2000mm
Kan tillverkas i andra storlekar och andra kulörer



Enkel panelgrind, VFZ

Med svetsade stålåtspaneler. Inbyggt lås med nyckel ingår.
Höjd: 800-2000 mm, bredd 1000-2000mm
Kan tillverkas i andra storlekar och andra kulörer



Enkel slaggrind, MG

Slaggrind EGT 2000x1000 MG
IG10-001
Slaggrind EGT 2000x2000 MG
IG10-005
Slaggrind EGT 2000x3000 MG
IG10-009
Slaggrind EGT 2000x4000 MG
IG10-013
Slaggrind EGT 2000x5000 MG
IG10-017
Slaggrind EGT 2000x6000 MG
IG10-021
Komplett med grindstolpar och detaljer!
Kan tillverkas i andra storlekar och kulörer



Enkel slaggrind, OG

Slaggrind EGT 2000x1000 OG
IG10-002
Slaggrind EGT 2000x2000 OG
IG10-006
Slaggrind EGT 2000x3000 OG
IG10-010
Slaggrind EGT 2000x4000 OG
IG10-014
Slaggrind EGT 2000x5000 OG
IG10-018
Slaggrind EGT 2000x6000 OG
IG10-022
Komplett med grindstolpar och detaljer!
Kan tillverkas i andra storlekar och kulörer



Enkel slaggrind, SV

Slaggrind EGT 2000x1000 SV
IG10-003
Slaggrind EGT 2000x2000 SV
IG10-007
Slaggrind EGT 2000x3000 SV
IG10-011
Slaggrind EGT 2000x4000 SV
IG10-015
Slaggrind EGT 2000x5000 SV
IG10-019
Slaggrind EGT 2000x6000 SV
IG10-023
Komplett med grindstolpar och detaljer!
Kan tillverkas i andra storlekar och kulörer



Enkel slaggrind, VFZ

Slaggrind EGT 2000x1000 VFZ
IG10-004
Slaggrind EGT 2000x2000 VFZ
IG10-008
Slaggrind EGT 2000x3000 VFZ
IG10-012
Slaggrind EGT 2000x4000 VFZ
IG10-016
Slaggrind EGT 2000x5000 VFZ
IG10-020
Slaggrind EGT 2000x6000 VFZ
IG10-024
Komplett med grindstolpar och detaljer!
Kan tillverkas i andra storlekar och kulörer



Enkel palissadgrind MG

Palissadgrind EG 1000x1000 MG
IG12-201
Palissadgrind EG 1400x1000 MG
IG12-202
Palissadgrind EG 1750x1000 MG
IG12-203
Palissadgrind EG 2000x1000 MG
IG12-204
Palissadgrind EG 2300x1000 MG
IG12-205
Komplett med grindstolpar och detaljer!
Kan tillverkas i andra storlekar och kulörer



Enkel palissadgrind SV

Palissadgrind EG 1000x1000 SV
IG12-101
Palissadgrind EG 1400x1000 SV
IG12-102
Palissadgrind EG 1750x1000 SV
IG12-103
Palissadgrind EG 2000x1000 SV
IG12-104
Palissadgrind EG 2300x1000 SV
IG12-105
Komplett med grindstolpar och detaljer!
Kan tillverkas i andra storlekar och kulörer



Enkel palissadgrind VFZ

Palissadgrind EG 1000x1000 VFZ
IG12-001
Palissadgrind EG 1400x1000 VFZ
IG12-002
Palissadgrind EG 1750x1000 VFZ
IG12-003
Palissadgrind EG 2000x1000 VFZ
IG12-004
Palissadgrind EG 2300x1000 VFZ
IG12-005
Komplett med grindstolpar och detaljer!
Kan tillverkas i andra storlekar och kulörer

Komplett grind
Våra grindar säljs kompletta som standard. Grindstolpar, låsöglor, avhängningsskydd och marksprintar ingår.

Ingjutningsmått
På Stängselbutiken.se finns montagsanvisningar att ladda ner.

Har du bråttom?
Varmförzinkade industrigrindar i standardmått är lagervaror. Det betyder att vi oftast kan leverera till din adress på bara några dagar.

Du kan också hämta ditt material direkt hos oss, på vårt lager i Haninge söder om Stockholm.

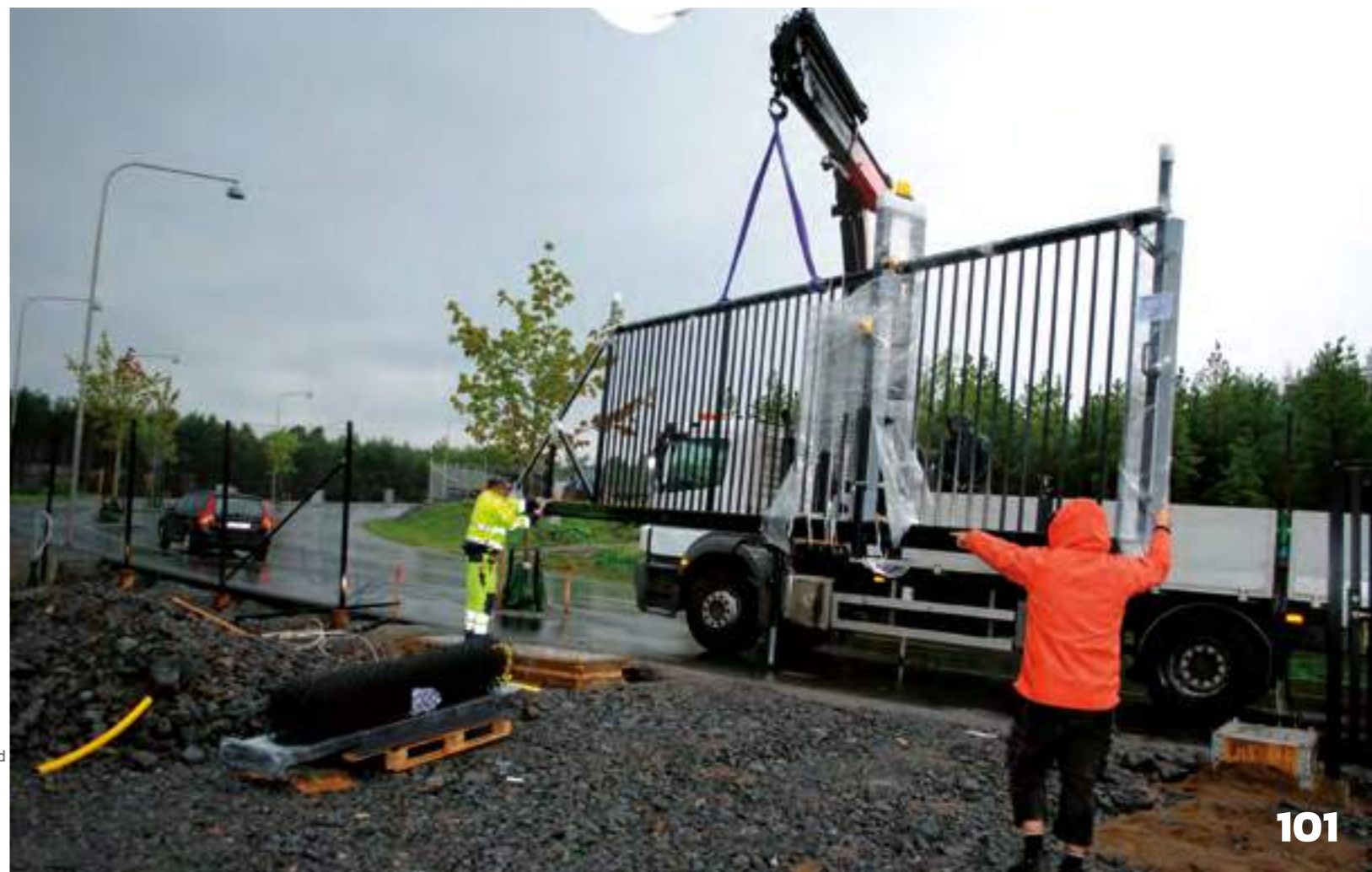



Grindstolpe för nedgjutning, MG

AH Gjutn. H-Lås, 2900/90/3
IG06-005
GJ Gjutn. 2900/90/3 MG
IG06-017
GJ Gjutn. 2900/120/3 MG
IG06-009
GJ Gjutn. 2900/150/4 MG
IG06-013



Grindstolpe för nedgjutning, OG

AH Gjutn. C-Lås 2900/90/3 OG
IG06-002
GJ Gjutn. 2900/90/3 OG
IG06-018
GJ Gjutn. 2900/120/3 OG
IG06-010
GJ Gjutn. 2900/150/4 OG
IG06-014



Grindstolpe för nedgjutning, SV

AH Gjutn. C-Lås 2900/90/3 SV
IG06-003
GJ Gjutn. 2900/90/3 SV
IG06-019
GJ Gjutn. 2900/120/3 SV
IG06-011
GJ Gjutn. 2900/150/4 SV
IG06-015



Grindstolpe för nedgjutning, VFZ

AH Gjutn. C-Lås 2900/90/3 VFZ
IG06-004
GJ Gjutn. 2900/90/3 VFZ
IG06-020
GJ Gjutn. 2900/120/3 VFZ
IG06-012
GJ Gjutn. 2900/150/4 VFZ
IG06-016



Grindstolpe med fotplatta, MG

AH Fotpl. H-Lås, 2350/90/3 MG
IG05-005
AH Fotpl. C-lås 2350/90/3 MG
IG05-001
GJ Fotpl. 2350/90/3 MG
IG05-017
GJ Fotpl. 2350/120/3 MG
IG05-009
GJ Fotpl. 2350/150/4 MG
IG05-013



Grindstolpe med fotplatta, OG

AH Fotpl. H-Lås, 2350/90/3 OG
IG05-006
AH Fotpl. C-lås 2350/90/3 OG
IG05-002
GJ Fotpl. 2350/90/3 OG
IG05-018
GJ Fotpl. 2350/120/3 OG
IG05-010
GJ Fotpl. 2350/150/4 OG
IG05-014



Grindstolpe med fotplatta, MG

AH Fotpl. H-Lås, 2350/90/3 SV
IG05-007
AH Fotpl. C-Lås 2350/90/3 SV
IG05-003
GJ Fotpl. 2350/90/3 SV
IG05-019
GJ Fotpl. 2350/120/3 SV
IG05-011
GJ Fotpl. 2350/150/4 SV
IG05-015



Grindstolpe med fotplatta, MG

AH Fotpl. H-Lås, 2350/90/3 VFZ
IG05-008
AH Fotpl. C-Lås 2350/90/3 VFZ
IG05-004
GJ Fotpl. 2350/90/3 VFZ
IG05-020
GJ Fotpl. 2350/120/3 VFZ
IG05-012
GJ Fotpl. 2350/150/4 VFZ
IG05-016



Grindblad industri, MG

Grindblad industri 2000x1000MG
GBI2000x1000 MG
Grindblad industri 2000x1500MG
GBI2000x1500 MG
Grindblad industri 2000x2000MG
GBI2000x2000 MG
Grindblad industri 2000x2500MG
GBI2000x2500 MG
Grindblad industri 2000x3000MG
GBI2000x3000 MG
Grindblad industri 2000x3500MG
GBI2000x3500 MG
Grindblad industri 2000x4000MG
GBI2000x4000 MG
Grindblad industri 2000x5000MG
GBI2000x5000 MG



Grindblad industri, OG

Grindblad industri 2000x1000OG
GBI2000x1000 OG
Grindblad industri 2000x1500OG
GBI2000x1500 OG
Grindblad industri 2000x2000OG
GBI2000x2000 OG
Grindblad industri 2000x2500OG
GBI2000x2500 OG
Grindblad industri 2000x3000OG
GBI2000x3000 OG
Grindblad industri 2000x4000OG
GBI2000x4000 OG
Grindblad industri 2000x5000OG
GBI2000x5000 OG



Grindblad industri, SV

Grindblad industri 2000x1000SV
GBI2000x1000 SV
Grindblad industri 2000x1500SV
GBI2000x1500 SV
Grindblad industri 2000x2000SV
GBI2000x2000 OG
Grindblad industri 2000x2500SV
GBI2000x2500 SV
Grindblad industri 2000x3000SV
GBI2000x3000 SV
Grindblad industri 2000x3500SV
GBI2000x3500 OG
Grindblad industri 2000x4000SV
GBI2000x4000 SV
Grindblad industri 2000x5000SV
GBI2000x5000 SV



Grindblad industri, VFZ

Grindblad industri2000x1000VFZ
GBI2000x1000 VFZ
Grindblad industri2000x1500VFZ
GBI2000x1500 VFZ
Grindblad industri2000x2000VFZ
GBI2000x2000 SV
Grindblad industri2000x2500VFZ
GBI2000x2500 VFZ
Grindblad industri2000x3000VFZ
GBI2000x3000 VFZ
Grindblad industri2000x3500VFZ
GBI2000x3500 VFZ
Grindblad industri2000x4000VFZ
GBI2000x4000 VFZ
Grindblad industri2000x4500VFZ
GBI2000x4500 VFZ
Grindblad industri2000x5000VFZ
GBI2000x5000 VFZ



Ingjutningskorg

Ingjutningskorg
IG07



Gångjäm M16 & M24

Gångjäm M16
M16-GJ-VFZ
Gångjäm M24
M24-GJ-VFZ
IG06-013



Taggtråd

Rulle, 250m: MG, OG, SV, VFZ
Rulle 50 m: VFZ



Stolplock, UV-beständigt

Fyrkantlock 90x90 mm SV
DT12-007
Fyrkantlock 120x120 mm SV
DT12-001
Fyrkantlock 150x150 mm SV
DT12-002



Manuell skjutgrind Viking Strong

PI 95 Viking S 2000x4000mm,VFZ
PI95-004
PI 95 Viking S 2000x4500mm,VFZ
PI95-008
PI 95 Viking S 2000x5000mm,VFZ
PI95-012
PI 95 Viking S 2000x5500mm,VFZ
PI95-016
PI 95 Viking S 2000x6000mm,VFZ
PI95-020
PI 95 Viking S 2000x6500mm,VFZ
PI95-024



Manuell skjutgrind Viking Heavy

PI 130 Viking H 2000x6000mm,VFZ
PI130-004
PI 130 Viking H 2000x6500mm,VFZ
PI130-008
PI 130 Viking H 2000x7000mm,VFZ
PI130-012
PI 130 Viking H 2000x7500mm,VFZ
PI130-016
PI 130 Viking H 2000x8000mm,VFZ
PI130-020
PI 130 Viking H 2000x8500mm,VFZ
PI130-024



Manuell skjutgrind Viking Maximus

PI 200 Viking M 2000x8000mm,VFZ
PI200-004
PI 200 Viking M 2000x8500mm,VFZ
PI200-008
PI 200 Viking M 2000x9000mm,VFZ
PI200-012
PI 200 Viking M 2000x9500mm,VFZ
PI200-016
PI 200 Viking M 2000x10000mm,VFZ
PI200-020



Skjutgrind Henderson

Manuell markgående skjutgrind.
Totalhöjd med taggtråd: 2300 mm
Enkel skjutgrind: 1500-12 000mm
Dubbel skjutgrind: 3000-24 000mm
Se alla mått på www.stangselbutiken.se

Skjutgrinden sparar utrymme
 En skjutgrind har fördelen att den kräver mindre utrymme för öppning eftersom den öppnas i sidled. Det gör den till ett bra val när utrymmet framför och bakom grinden är begränsat. Skjutgrinden kan vara frigående eller markgående.

Skjutgrindsserie Viking är framtagen av Skandinaviska Områdesskydd med fokus på driftsäkerhet. Viking kan kompletteras med automatik.

Henderson
 Henderson är en manuell, markgående skjutgrind i varmgalvaniserat utförande. Grinden är ett prisvärt och säkert val som sparar viktigt utrymme jämfört med den vanliga slaggrinden, och den finns i enkelt eller dubbelt utförande.

Henderson levereras med låsöglor som standard. Grinden kan inte motoriseras.



Motoriserad slaggrind EGTM

Industrigrind-EM 2300x4000mm EGTM01-005
Industrigrind-EM 2300x2500mm EGTM01-002
Industrigrind-EM 2300x3000mm EGTM01-003
Industrigrind-EM 2300x3500mm EGTM01-004
Industrigrind-EM 2300x4000mm EGTM01-005

Motoriserad slaggrind DGTM

Industrigrind DGTM2300x3000mm VFZ DGMT01-003
Industrigrind DGTM2300x4000mm VFZ DGMT01-004
Industrigrind DGTM2300x5000mm VFZ DGMT01-005
Industrigrind DGTM2300x6000mm VFZ DGMT01-006
Industrigrind DGTM2300x7000mm VFZ DGMT01-007
Industrigrind DGTM2300x8000mm VFZ DGMT01-008

Motoriserad industrigrind

EGTM och DGTM är en pålitlig och prisvärd motordriven grind som funkar lika bra för den lilla fastigheten som den som vill ha ett kontrollerat trafikflöde. Med en användningsfrekvens på 50% räcker den gott och väl till för de flesta användningsområden.

Våra motoriserade slaggrindar är utrustade med grindmotor Zippo, och har en öppningstid på 8 sekunder.

Grinden kommer i Varmförzinkat utförande men kan lackas i valfri RAL-kulör.



Vikgrind enkelbladig

Jet-gate 3000mm VFZ
Jet-G E3 VFZ
Jet-gate 3500mm VFZ
Jet-G E3,5 RAL
Jet-gate 4000mm VFZ
Jet-G E4 VFZ

Finns även som lackad - se www.stängselbutiken.se

Vikgrind enkelbladig

V-King 2000mm-VFZ
V-King-E2000-V
V-King 2500mm VFZ
V-King E2,5 VFZ
V-King 3000mm VFZ
V-King E3 VFZ
V-King 3500mm VFZ
V King E3,5 VFZ
V-King 4000mm-VFZ
V-King-E4000-V

Finns även som lackad - se www.stängselbutiken.se

Snabb och driftsäker vikgrind

Vikgrinden är optimal när snabbhet, driftsäkerhet och utrymme är viktiga faktorer. Grinden är fullt utrustad med klämskydd samt fotoceller, och levereras med 20x20mm profiler som standard.

Vikgrindens grindblad tar liten plats eftersom de viks på mitten när grinden öppnas. Grindbladen är profillydda som standard men kan också fås med stål-nätspaneler.

Grinden är utrustad med marknadens pålitligaste motor som är hårt testad i svenskt klimat. Grinden kan utrustas med all styrning marknadens har att erbjuda och levereras komplett med fotplattestolpar.



Automatisk skjutgrind Viking Strong

PI 95 Viking S 2000x4000mm,VFZ-Auto PI95-104
PI 95 Viking S 2000x4500mm,VFZ-Auto PI95-108
PI 95 Viking S 2000x5000mm,VFZ-Auto PI95-112
PI 95 Viking S 2000x5500mm,VFZ-Auto PI95-116
PI 95 Viking S 2000x6000mm,VFZ-Auto PI95-120
PI 95 Viking S 2000x6500mm,VFZ-Auto PI95-124

Automatisk skjutgrind Viking Heavy

PI 130 Viking H 2000x6000mm,VFZ-Auto PI130-104
PI 130 Viking H 2000x6500mm,VFZ-Auto PI130-108
PI 130 Viking H 2000x7000mm,VFZ-Auto PI130-112
PI 130 Viking H 2000x7500mm,VFZ-Auto PI130-116
PI 130 Viking H 2000x8000mm,VFZ-Auto PI130-120
PI 130 Viking H 2000x8500mm,VFZ-Auto PI130-124

Automatisk skjutgrind Viking Strong

PI 200 Viking M 2000x8000mm,VFZ-Auto PI200-104
PI 200 Viking M 2000x8500mm,VFZ-Auto PI200-108
PI 200 Viking M 2000x9000mm,VFZ-Auto PI200-112
PI 200 Viking M 2000x9500mm,VFZ-Auto PI200-116
PI 200 Viking M 2000x10000mm,VFZ-Auto PI200-120



Vikgrind dubbelbladig

Jet-gate 4000mm VFZ
Jet-G D4 VFZ
Jet-gate 5000mm VFZ
Jet-G D5 VFZ
Jet-gate 6000mm VFZ
Jet-G D6 VFZ
Jet-gate 7000mm VFZ
Jet-G D7 VFZ

Finns även som lackad - se www.stängselbutiken.se

Vikgrind dubbelbladig

V-King 4000mm VFZ
V-King D4 VFZ
V-King 5000mm VFZ
V-King D5 VFZ
V-King 6000mm VFZ
V-King D6 VFZ
V-King 7000mm VFZ
V-King D7 VFZ
V-King 8000mm VFZ
V-King E8 VFZ

Finns i fler mått och även som lackad - se www.stängselbutiken.se



Skjutgrinden sparar utrymme
En skjutgrind har fördelen att den kräver mindre utrymme för öppning eftersom den öppnas i sidled. Det gör den till ett bra val när utrymmet framför och bakom grinden är begränsat. Skjutgrinden kan vara frigående eller markgående.

Skjutgrindsserie Viking är framtagen av Skandinaviska Områdesskydd med fokus på driftsäkerhet.

De motoriserade grindarna är utrustade med motor från BFT redan vid leveransen - det ger snabb driftsättning..





Staketlarm

Ett elstängselarm ger en hög nivå av skydd och säkerhet för områden som är utsatta eller i extra behov av att skyddas. Staketlarm är utan tvekan den mest välfungerande och kostnadseffektiva formen av skalskydd som finns idag, och det är lämpligt för såväl viktig infrastruktur som verksamhet inom produktion, lager, logistik och handel. Det är också ett mycket flexibelt system med säkerhetslösningar som är enkla att anpassa när din verksamhet förändras eller växer.

Funktion

Staketlarm har en avskräckande funktion som i sig ofta räcker långt när det gäller att hålla oönskade personer på avstånd. Utöver det är staketlarmet ett effektivt sätt att hindra en inkräktare, eftersom en elstöt på upp till 10 000 Volt gör ordentligt ont även om det inte är farligt. Dessutom utlöses larmet av all typ av beröring, överklättring, manipulation eller försök till sabotage. Det är mycket svårt att passera utan larmutlösning, och falsklarm är ovanliga tack vare avancerad elektronik.

Utförande

Ett staketlarm består av elstängselaggregat, isolatorer, galvaniserade t-profiler som montagehållare för isolatorerna, elektrifierade larmtrådar, komponenter för ändterminering och trådsträckning, jordspett, anslutningskablar för högspänning och diverse montagebehör. Staketlarm kan monteras på ett befintligt stängsel, och fungerar lika bra för modeller av flätverk som för paneler eller pallisader. Systemet är enkelt att installera och diskret utformat samtidigt som det utan problem följer även oregelbundna staketlinjer. Elstängslet är uppbyggt av elslingor av varvade plus- och minustrådar på cirka 15 cm avstånd med en inbördes pulserande spänning.

Montage och service

Du behöver inget tillstånd för att montera eller använda ett staketlarm, men det krävs kunskaper för ett bra resultat. Vi följer noga de säkerhetsregler och -rekommendationer som finns i SS-EN 60335-2-76. För ökad säkerhet kan du välja till ett serviceavtal, där vi regelbundet kontrollerar ditt staket.



Elstängselstolpar

Komplett Mellanstolpe Omega 2400mm
EL-EY-PRHDIP2400

Komplett Mellanstolpe Omega 3000mm
EL-EY-PRHDIP3000

Komplett Ändstolpe Omega 2400mm
EL-E-PRHDIP2400

Komplett Ändstolpe Omega 3000mm
EL-E-PRHDIP3000

Komplett Hömstolpe Omega 2400mm
EL-H-PRHDIP2400

Komplett Hömstolpe Omega 3000mm
EL-H-PRHDIP3000



Infästning till stolpar

Omega infästning Mellanstolpe 2400
EY-PRHDIP2400/1

Omega infästning Höm/Ände 2400
EY-PRHDIP2400/2



Aggregat Merlin

Merlin 5J Dual zone 16 Mhz Stealth
ELS-E-M25S/16V1

Merlin Stealth Master-M25SM-ind. 20zKP
ELS-E-M25SMV1



Aggregat Druid

Druid 28LCD aggregat
EL01-001



Isolator Omega

Isolator Omega
EL-EI-OB/C



Isolator Ultra

Ultra isolator
EL01-011



Hömhjul

Hömhjul med fäste - Komplett
EI-BTL2



Hömkrok

Hömkrok 90 grader
ES-HIK/EP/90DEG

Hömkrok 180grader
ES-HIK/EP/DS



Grindkontakt

Grindkontakt skjut/slaggrind
EL-EA-SGC07



Ändspännare

Ändspännare
ES-CNT3



Avstängare

Avstängare - Heavy Duty
EL-AA-COS



Knappsatser

EL01-002

Druid 4 zons knappsats



Kontroll FenceScope

EL-TL-FS



Kabel under mark

Kabel (under mark) 100m
EL01-018



Spinning Jenny 224mm

Spinning Jenny 2.24mm wire dis
EL-EW-JENNY

Elstängselarm med möjligheter

- Volt justerbart: 2 000-10 000 volt
- Antal möjliga zoner: 1-64
- Maxlängd per zon: 250m
- Brett urval av tillvalsprodukter
- Fler och större säkerhetszoner
- Extern styrning
- Videoövervakning
- Sirener
- Belysning
- Passagesystem
- Direktkoppling mot larmbolag



Styrning av elstängselarm

Ett elstängsel kan styras på flera sätt, och du väljer själv om du vill sköta av- och påkoppling manuellt eller genom ett styrsystem med exempelvis fjärrkontroll eller koppling till annat befintligt larmsystem. Som tillval kan utgående larm kopplas till larmcentral, GSM-uppringare eller sirener och strålkastare, och en extern larmcentral kan få tillgång till alla driftuppgifter utan problem. Du kan också välja att koppla ihop staketlarmet med övervakningskameror (CCTV).

Fler delar

På www.stangselbutiken.se hittar du många fler produkter inom segmentet Staketlarm. Vi hjälper dig gärna att plocka ihop ett välfungerande elstängselarm!

“GSM-styrning har gjort vardagen
enklare och vi har bättre kontroll
än innan på all trafik”

KENNETH, FÖRETAGARE

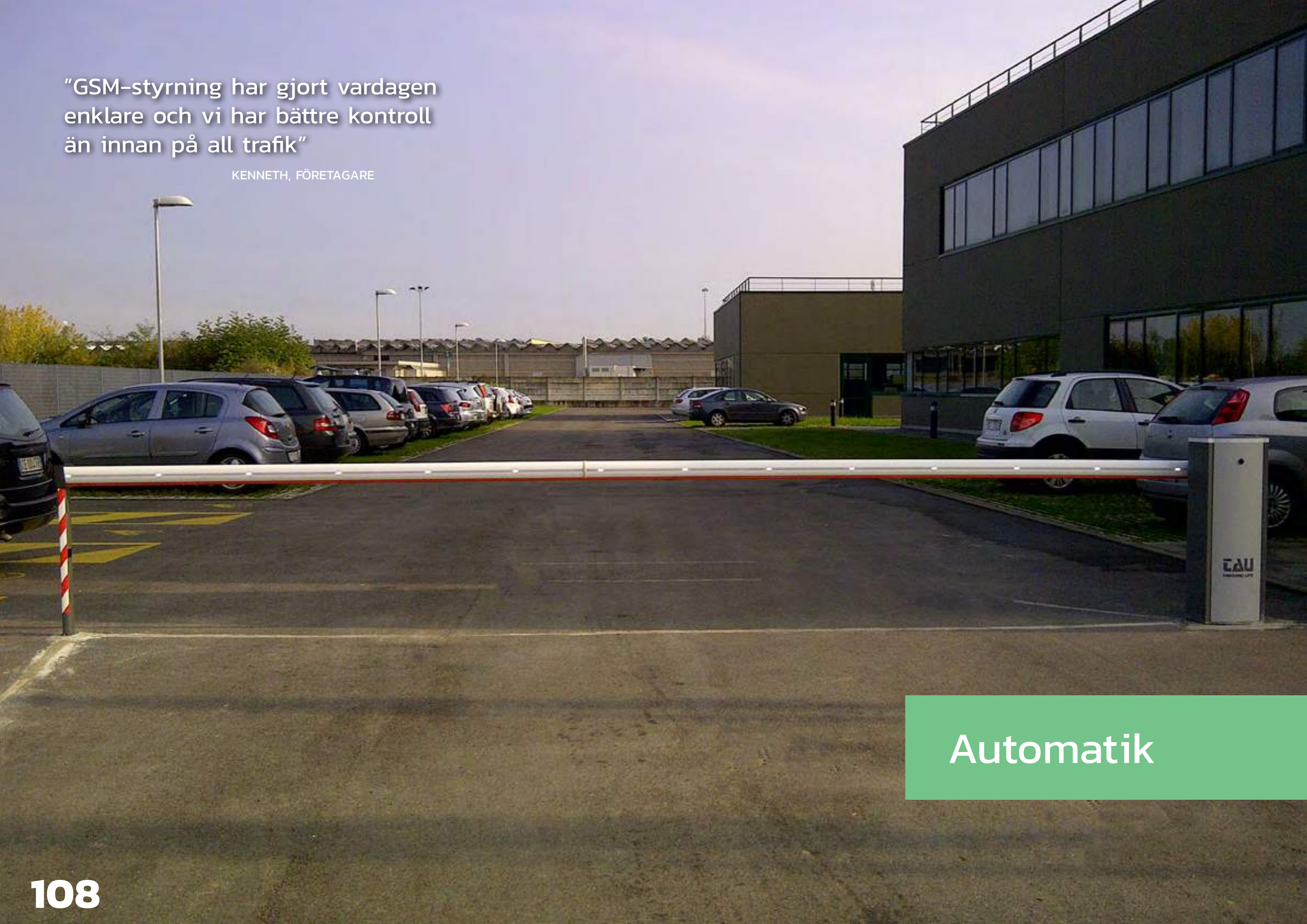

Automatik

Motorer för slaggrindar och skjutgrindar, villa och industri

Med en grindmotor ökar du smidigheten och säkerheten kring din grind. Det kan handla om att hålla grinden stängd för obehöriga, eller att slippa gå ur bilen för att öppna grinden i dåligt väder eller hög trafik.

Våra grindmotorer kan också utrustas med all typ av styrning, till exempel kodlås, tidur, GSM-modul eller fjärrkontroll. Styrning och tillbehör för extra säkerhet hittar du några sidor längre fram. Vi har fler tillbehör i Stängselbutiken.se.



Villamotor Easykit

EasyKit
MOT05

Stark och driftsäker motor, passar dubbelgrindar med grindblad upp till fem meter.



Villamotor Kam2000B

Kam 2000B
MOT06

Stabil och driftsäker motor, passar slaggrindar med grindblad upp till tre meter.



R40 motorpaket

R40
MOT03

Osynlig grindmotor som läggs under mark. Passar dubbelgrindar upp till sju meter.



ZIPPO industrigrindmotor

ZIPPO industrigrindmotor
MOT08

Stabil och driftsäker motor, passar slaggrindar med grindblad upp till tre meter.



Skjutgrindsmotor BFT Deimos

BFT Deimos komplett

Motor från BFT som tillval till villaskjutgrind. Förinstalleras och testkörs i fabrik. Kan även monteras på befintlig grind.

Passar skjutgrindar 3000-5000 mm

Köpa smidesgrind?

När du köper en skjutgrind i smide kan du få motorn monterad och testkörd direkt från fabriken. Det gör att installationen blir extra snabb när grinden väl är på plats.

Du kan också eftermontera Deimos på en befintlig skjutgrind.



Skjutgrindsmotor BFT Icaros

BFT Icaros Ultra ac230
PAS07-011

Stark skjutgrindsmotor som finns förinstallerad på Viking automatiska skjutgrindar.



ZIPPO industrigrindmotor XL

ZIPPO industrigrindmotor
MOT01

Stabil och driftsäker motor med kraftigare länkkarm, passar slaggrindar med grindblad upp till åtta meter.

Driftsäkert för villagrinden

Kam 2000 är vår mest populära grindmotor för villa-grindar. Det är en driftsäker och pålitlig elektromekanisk grindöppnare med tidlös och diskret design som passar slaggrindar med grindblad upp till tre meter. Kärnan av brons ger en stark men tystgående motor. Grindmotorn går att montera på så gott som alla grindar och är lätt att installera. Ingen svetsning är nödvändig då fästen för såväl grindramar som grindstolpar medföljer.

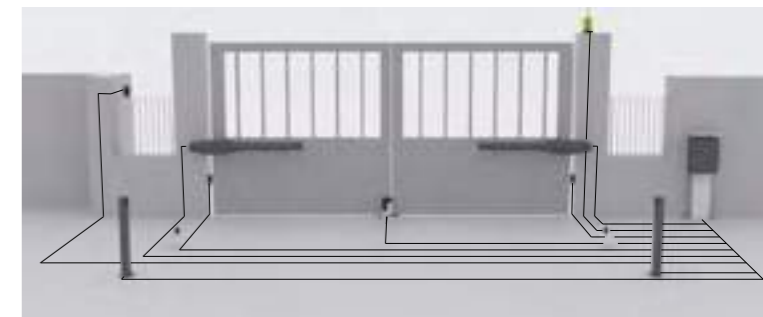

Easy länkkarm

Easy länkkarm Höger
P150BAED
Länkkarm Easy Vänster
P-150BAES



Länkkarm Zippo

Länkkarm
MOT08-001



Länkkarm Zippo XL

Länkkarm Zippo XL
MOT01-02



Koppling

Vattentät koppling för 5-Jedad12V kabel
MOT03-08



Justerbart stopp

Justerbart stopp för R40
MOT03-07



Motorkapsling

R40 motorkapsling IP67
MOT03-04



Motorfäste

Motorfäste Kam
MOT11



Karmöverföring

Karmöverföring
1001-05



Mekaniska stopp

Mekaniska stopp Kam
MOT09



Mekaniska stopp

Mekaniska stopp EASY
MOT10



Automatisk pollare B-LOCK140AP

Automatisk pollare 500/Ø140/4mm, 56 000 (J)
POL05-001
Automatisk pollare 700/Ø140/4mm, 56 000 (J)
POL05-002
Automatisk pollare 500/Ø140/4mm-INOX, 70 000 (J)
POL05-003
Automatisk pollare 700/Ø140/4mm-INOX, 70 000 (J)
POL05-004
Automatisk pollare 500/Ø140/12mm, 112 000 (J)
POL05-005
Automatisk pollare 700/Ø140/12mm, 112 000 (J)
POL05-006

Med B-LOCK140-serien erbjuder vi en prisvärd och flexibel helhetslösning med kollisionssmotstånd upp till 112.000 Joule och en öppningstid på 3.9 sekunder.



Automatisk pollare B-LOCK200AP

Automatisk pollare 500/Ø200/4mm, 111.000 (J)
POL05-001-1
Automatisk pollare 700/Ø200/4mm, 111.000 (J)
POL05-002-1
Automatisk pollare 500/Ø200/4mm-INOX, 180.000 (J)
POL05-003-1
Automatisk pollare 700/Ø200/4mm-INOX, 180.000 (J)
POL05-004-1
Automatisk pollare 500/Ø200/12mm, 242.000 (J)
POL05-005-1
Automatisk pollare 700/Ø200/12mm, 242.000 (J)
POL05-006-1

Med B-LOCK200-serien erbjuder vi en prisvärd och flexibel helhetslösning med kollisionssmotstånd upp till 242.000 Joule och en öppningstid från 3.9 sekunder.



Automatisk pollare B-LOCK275AP

Automatisk pollare 500/Ø275/4mm-INOX, 250.000 (J)
POL05-003-2
Automatisk pollare 700/Ø275/4mm-INOX, 250.000 (J)
POL05-004-2
Automatisk pollare 800/Ø275/4mm-INOX, 250.000 (J)
POL05-007-2
Automatisk pollare 500/Ø275/12mm, 482.000 (J)
POL05-005-2
Automatisk pollare 700/Ø275/12mm, 482.000 (J)
POL05-006-2
Automatisk pollare 800/Ø275/12mm, 482.000 (J)
POL05-008-2

Med B-LOCK275-serien erbjuder vi en prisvärd och flexibel helhetslösning med kollisionssmotstånd upp till 482.000 Joule och en öppningstid från 5.2 sekunder.



Antiterrorism-pollare

Med en mer otrugg vardag kommer behoven av flexibla och säkra lösningar. Våra högsäkerhets-pollare är hårt testade och står emot kollisioner med tunga fordon, samtidigt som de snabbt kan sänkas ner för att släppa förbi utryckningsfordon och räddningstjänst.

Varje pollare har en egen hydraulisk kontrollenhet för att garantera säkerheten. De levereras kompletta med lampor, magnetisk sensor, och inbyggd värmare.

B-LOCK140

- Öppningstid: 3,9/5,2 sekunder
- Stängningstid: 3/4/5 sekunder
- Cylinder diameter: 140 mm
- Cylinder tjocklek: 4-12,5 mm
- Höjd ovan mark: 500/700 mm
- Material: Stål FE360/Inox304/FE510
- Total vikt: 51-86 kg
- Rostskydd cylinder: Varmgalvanisering
- Ytbehandling: Polyesterlackerad
- Kollisionssmotstånd: 56.000/70.000/112.000 (J)
- Statiskt motstånd öppet läge: 40.000kg
- Öppningsfrekvens: 2000/dygn (testat)
- Cykler mellan service: 1.500.000 (testat)
- IP-Klass: IP67
- Matning: 230V 50Hz
- Arbetstemperatur: -20/+60

B-LOCK200

- Öppningstid: 3,9/5,2 sekunder
- Stängningstid: 3/4 sekunder
- Cylinder diameter: 200mm
- Cylinder tjocklek: 4-12mm
- Höjd ovan mark: 500/700mm
- Material: Stål FE360/Inox304/FE510
- Total vikt: 68-117 kg
- Rostskydd cylinder: Varmgalvanisering
- Ytbehandling: Polyesterlackerad
- Kollisionssmotstånd: 111.000/180.000/242.000 (J)
- Statiskt motstånd öppet läge: 40.000kg
- Öppningsfrekvens: 2000/dygn (testat)
- Cykler mellan service: 1.500.000 (testat)
- IP-Klass: IP67
- Matning: 230V 50Hz
- Arbetstemperatur: -20/+80

B-LOCK300

- Öppningstid: 3,9/5,2 sekunder
- Stängningstid: 3 sekunder
- Cylinder diameter: 200mm
- Cylinder tjocklek: 4/12,5mm
- Höjd ovan mark: 500/700mm
- Material: Stål FE360/Inox304/FE510
- Total vikt: 87-160 kg
- Rostskydd cylinder: Varmgalvanisering
- Ytbehandling: Polyesterlackerad
- Kollisionssmotstånd: 111.000/180.000/242.000 (J)
- Statiskt motstånd öppet läge: 40.000kg
- Öppningsfrekvens: 2000/dygn (testat)
- Cykler mellan service: 1.500.000 (testat)
- IP-Klass: IP67
- Matning: 230V 50Hz
- Arbetstemperatur: -20/+80



Antiterrorispollare hydraulisk

OAK 1200.12
OAK 1200.12 EFO
Antiterrorismstandard: IWA14-1:2013 7200[N3C]80/90; PAS68:2010 7500/80/N3 ASTM2656:2007 M50 (equivalent to K12)



Antiterrorispollare fast

OAK 1200.12-F
OAK 1200.12-F light
Antiterrorismstandard: IWA14-1:2013 7200[N3C]80/90; PAS68:2010 7500/80/N3 ASTM2656:2007 M50 (equivalent to K12)



Antiterrorispollare hydraulisk

OAK 800.4 STD
OAK 800.4 SCT
Antiterrorismstandard: IWA14-1:2013 V/7200 [N2A]48/90; PAS68:2013 V/7500 [N2]48/90 (equivalent to K4)



Antiterrorispollare fast

OAK 800.4-F
OAK 800.4-F light
Antiterrorismstandard: IWA14-1:2013 V/7200 [N2A]48/90; PAS68:2013 V/7500 [N2]48/90 (equivalent to K4)

Automatisk, semiautomatisk eller fast pollare?

B-LOCK är en komplett pollarserie med fokus på funktion, driftsäkerhet och pris. Det finns stora möjligheter att anpassa styrningen av pollarna efter behov, och de kan även seriekopplas för att användas synkront tillsammans med våra automatiska grindar eller bommar för en säker passagelösning. Du kan också välja tillbehör som tryckkänslig topp, solenoid, larmsirém och värmeelement.

Semi-automatisk pollare B-LOCK

Halv-automatisk pollare 700/Ø140/4mm
POL08-004
Halv-automatisk pollare 700/Ø140/4mm-INOX
POL08-006
Halv-automatisk pollare 700/Ø140/12mm
POL08-005
Halv-automatisk pollare 700/Ø200/4mm
POL08-104
Halv-automatisk pollare 700/Ø200/4mm-INOX
POL08-106
Halv-automatisk pollare 700/Ø200/12mm
POL08-105
Halv-automatisk pollare 700/Ø300/4mm
POL08-204
Halv-automatisk pollare 700/Ø300/4mm-INOX
POL08-206
Halv-automatisk pollare 700/Ø300/12mm
POL08-205

Fast pollare B-LOCK

Fast pollare 700/Ø140/4mm
POL07-004
Fast pollare 700/Ø140/4mm-INOX
POL07-006
Automatisk pollare 700/Ø140/12mm
POL07-005
Fast pollare 700/Ø200/4mm
POL07-104
Fast pollare 700/Ø200/4mm-INOX
POL07-106
Fast pollare 700/Ø200/12mm
POL07-105
Fast pollare 700/Ø300/4mm
POL07-204
Fast pollare 700/Ø300/4mm-INOX
POL07-206
Fast pollare 700/Ø300/12mm
POL07-205



GRIZZLY 800

- Öppningstid ≤ 7.0 s (50Hz)
- Stängningstid ~4.0 s (50Hz)
- Brytmotstånd 667 000 J
- Referensstandarder PAS68:2010 7500/50/N2; ASTM F2656:2007 M30
- Godstjocklek 10 mm
- Spänning 230 Vac ±10%, 50-60 Hz
- Funktion Trygghet / Säkerhet
- Öppningsfrekvens 2 000 op./dag
- MCBF (Mean Cycles Between Failures) 3 000 000
- Absorbered power 0.50 W för varje pollare
- Styrenhet CDS-K
- Kontrollerbara pollare Max 4 för varje styrenhet
- Arbetstemperatur -40 °C (med inbyggd värmare) to 60 °C
- Säkerhetsklass IP 67



Antiterrorispollare hydraulisk

GRIZZLY 800/10 STD
GRIZZLY 800/10 SCT
Antiterrorismstandard: PAS68:2010 7500/50/N2; ASTM F2656:2007 M30 Grizzly 800/10 SCT (equivalent to K4)



Automatiska vägbommar

Luxe är en rejäl, automatisk vägbom som är mycket enkel att installera. Det finns ett stort utbud av tillvalsutrustning och styrning.

Rapid är en snabböppnande automatisk vägbom som är idealisk att använda på högt trafikerade infarter där köbildning lätt uppstår. Bommen har en lägsta öppningstid på 1,9 sekunder!

Extreme är den nya generationens bommar som klarar kontinuerlig drift utan frekventa serviceintervaller. De lämpar sig för mycket högtrafikerade områden, exempelvis parkeringshus, vägtullar och platser där funktionen är kritisk.



Luxe automatisk bom

Bom Luxe 4m - BOM05-004
Bom Luxe 5m - BOM05-005
Bom Luxe 6m - BOM05-006
Bom Luxe 7m - BOM05-007

Automatisk vägbom med hög driftsäkerhet och många tillval. Enkel installation.



Rapid automatisk bom

Bom Rapid 2000mm - BOM04-002
Bom Rapid 3000mm - BOM04-003
Bom Rapid 4000mm - BOM04-004

Snabböppnande automatisk vägbom. Driftsäker, lättinstallerad och med många tillval.



Automatisk bom Xtreme 36

Xtreme Bom 4 m Bom22-001
Xtreme Bom 6 m Bom22-001-1

Automatisk bom Xtreme 68

Xtreme Bom 6-8 m Bom23-001



Bomstöd

Bomstöd BOM08

Används istället för bomklyka. Vitlackerad.



Bomklyka

Bomklyka 800AT: BOM09

Bomklyka för bom, förberedd för infälld fotocell.



Mottagarklyka

Mottagarklyka med magnetlås 50kg BOM01-007



Bomfjäder

Bomfjäder Gul - BOM01-001
Bomfjäder Röd - BOM01-002
Bomfjäder Blå - BOM01-003
Bomfjäder Grön - BOM01-004
Bomfjäder Olivgrön - Bom01-008



Batteribackup

Batteribackup Kam/Rapid tau0003
Batteribackup Luxe BOM05-002

Möjliggör drift vid strömbortfall. Levereras med kablage för snabbkoppling



Bomrör

Bomrör för RAPID BOM07
Bomrör för CITY BOM06



Bomrör led

Bomrör 2m - tau00-01
Bomrör 3m - tau00-02
Bomrör 4m - tau00-03
Bomrör 5m - tau00-04
Ändlock bomrör - tau00-00



Bomkoppling

Bomkoppling bomrör BOM01-006



Bomkoppling

Bomkoppling (längre än 5m) BOM01-005



Bommotor

Bommotor RAPID BOM16
Bommotor City BOM14



Kommunikationsrelä

Bom kommunikationsrelä Bom01-010



Ledlist

Ledlist bomhus tau0020



Ingjutningsplatta

Ingjutningsplatta Rapid BOM05-03



Ingjutningsplatta

Ingjutningsplatta LUXE BOM05-01

Tillbehör och reservdelar

Vi har ett stort utbud av tillbehör och reservdelar om du skulle behöva det. Prata med vår kunniga automatikavdelning! För snabbast hjälp rekommenderar vi att du tecknar vårt serviceavtal.



Kollisionsarm

Kollisionsarm Luxebom BOM01-011



Radioantenn

Radioantenn 250ANTD1 250ANTD1



Bomjalusi

Jalusi 1600mm bom17
Jalusi 1950mm bom18



Rotationsgrind är smidig passage

Rotationsgrindar är trygga och driftsäkra lösningar för att reglera persontrafiken både inomhus och utomhus. Cobra kan styras via knappsats, kortläsare, ID06 och andra elektroniska enheter.

Strömstyrka: 210/220 V
Driftström: 24v DC
Manöverering: Enkel eller dubbelriktad rotation
Panik funktion: Fri rotation
Passagebredd: Ca 600mm (enligt Svensk standard)
Mått: 1490 x 1240 x 2215mm



Rotationsgrind Cobra

Cobra - Rotationsgrind Auto RO02-001

Dubbelriktad rotationsgrind för tillträde till områden med begränsad behörighet. Rotationsgrind ger säkerhet och säkerställer effektivt tillträde.

Kan styras via knappsats, kortläsare, ID06 och andra elektroniska enheter.

Styrning

Vi har ett stort urval av produkter för styrning, som gör det möjligt att anpassa automaten efter dina behov. Se mer på www.stangsel-butiken.se



Kodlås

Kodlås SK2, inbyggd läsare 1001SK2



Kodlås

Kodlås: Profil100/EINT 007-008



Proxikort

Proxikort 1001-08



Proxiläsare

Proxibricka PAS04-004



Batteribackup

Batteribackup Karm/Rapid tau0003



Batteri

Batteri 12v 27AH BOM03-005



Ljus

Blinkljus 12-18V UA tau0004
Trafikljus Röd/Grön tau0022

Säkerhet

Säkerheten är viktig för att eliminera risken för olyckor vid motoriserade grindar och bommar.

Klämskydd och fotoceller är vanliga tillbehör för ökad trygghet och säkerhet. Extra batteribackup garanterar driften även vid strömavbrott.



Tryckknapp

Tryckknapp PAS06
Rostfri tryckknapp 1001-04



Stoppknapp

Stoppknapp BOM15



Fjärrkontroll

Fjärrkontroll SLIMRP 250K-SLIMC
Fjärrkontroll SLIM 250K-SLIM



Fjärrkontroll

Fjärrkontroll, universal PAS07-013



Nyckelbrytare

Nyckelbrytare PAS03
Nyckelbrytare tau0012



Fotocellskolonn

10cm TAU-01
2 st / föp



Fotocellskolonn

Enkel 48cm tau0009
Dubbel 50cm tau0008
2 st / föp



Fotocell

900OPTIC tau0007
1 par / föp



Fotocell

Reflex PAS10-001
1 st / föp



Fotocellsbeslag

Rostfritt PAS10-002
1 st / föp



Tidur

Årsur TR642 PAS05-002



Radiosändare

Radiosändare RTA2 PAS07-006
Radiosändare RTA-4Y PAS07-004



Radiosändare

BFT Radiosändare PAS07-010



Radiomottagare

Radiomottagare extern tau0013



Radiomottagare

Radiomottagare RRA100 PAS07-003



Klämskydd

TAU 900KITCF15
900KITCF15



Fordonsdetektor

Fordonsdetektor Tau tau0006



Magnetlås

250 kg PAS09-005
500 kg PAS09-006
1 st / föp



Elslutbleck

GL04
1 st / föp



Modulec Elslutbleck

LOC04-02
1 st / föp



Radiosändare

Radiosändare RTA1TB PAS07-015



Radioantenn

Radioantenn 250ANTD1
250ANTD1
Radioantenn SEA433 PAS07-001



Radiomottagare

Universal 2 relä PAS07-016



Styrenhet för solceller

Styrenhet för solceller BOM03-006



Solceller

Solceller 40W BOM03-004

Öppna grinden med mobilen

Med FlexyKey / FlexyGate och en mobiltelefon kan du enkelt öppna/stänga och få larm från bommar, grindar, portar och dörrar. Du slipper hanteringen av nycklar och passerkort. Då kan du agera på distans vilket är både smidigt och sparar tid. Endast behöriga användare kan styra enheten, och den administreras enkelt via web.

FlexyKey är en svenskutvecklad programvara, tillverkad i Sverige.

Fördelar - FlexyGate

- Lås upp grindar, bommar och dörrar.
- Styr via uppringning eller app.
- Behörigheter och veckokalendrar.
- Inställningarna kan ändras på distans
- Enkel att installera
- Uppkoppling via gsm/wi-fi/ethernet
- Förberedd för trådlösa lås
- Kompatibel med ID06 samt SSG



Ringklocka

Ringklocka - Kabel 1001-06



Styrenhet

Styrenhet 750D/760 MOT08-002



Styrkort

Styrkort D749MA tau0019



Encoder

Encoder, belastningsvakt TAU tau0021



Styringskabel

Styringskabel 12V EL01-019



GSM-modul

FlexyKey GSM-modul Flex001



GSM-modul

FlexyGate GSM-modul Flex002



”Byggställningslet är nödvändigt för att ha en säker arbetsplats både för oss som jobbar och för de som bara passerar”

ALEX, ARBETSLEDARE



Avspärning



BEKO-Vridbom

BEKO-Vridbom 4-7m
A6131
BEKO-Vridbom 3-5m
A61312



Bas-vridbom

Bas-vridbomar 4-7m
A6132
Bas-vridbomar 8-11m
52222



Fällbom Alu

Alu Fällbom 3-6,4m
8000-807
Alu Fällbom 7-9m
8008-8012

Manuell bom - snabbt & säkert

En manuell bom ger enkelt kontroll över trafik, spärrar av områden för obehöriga och markerar privata vägar. En rejäl bom stoppar det mesta och väl tilltagna ståldimensioner står emot en direkt kollision med personbil. Bommen är lätt att montera med stolpar för direktgjutning, och kan tas i bruk på en gång.



Har du bråttom?

Vår bom Bas är en lagervara som vi kan leverera till din adress på bara några dagar. Du kan också hämta ditt material direkt hos oss!

Bilspärr stoppar trafiken

Bilspärr används som hinder mot obehörig trafik på gång- och cykelvägar. Bommen fungerar som utkörningsskydd och fartdämpare för cyklar och mopeder och är lätt att öppna med trekantsnyckel om säkerheten tillåter.

Lås för trekantsnyckel är standard. Tillval med ASSA-lås eller Brandkårsås kan göras.



Bilspärr 48

1150x1000 BOM10-001
1650x1000 BOM10-002
2000x1000 BOM10-003

Bilspärren är tillverkad av stålror och varmförzinkad. Grindblad Ø60 mm, stolpe Ø102 mm.



Bilspärr 60

1500x1000 -Trekantslås BOM10-101
1500x1000 -Assalås BOM10-121
1500x1000 - Brandkårsås BOM10-111

Säker bilspärr för bostadsområden. Ø60 mm grindblad. Flera mått och låsval finns!

2000x1000 -Trekantslås BOM10-102
2000x1000 -Assalås BOM10-122
2000x1000 - Brandkårsås BOM10-112

Säker bilspärr för bostadsområden. Ø60 mm grindblad. Flera mått och låsval finns!

3000x1000 -Trekantslås BOM10-104
3000x1000 -Assalås BOM10-124
3000x1000 - Brandkårsås BOM10-114

Säker bilspärr för bostadsområden. Ø60 mm grindblad. Flera mått och låsval finns!



Bultkorg

Bultkorg för bilspärr Bultkorg M12
BOM10-202



Fundament

Fundament, betong
BOM10-301



Fundament

Fundament stål, centrerat
BOM10-302
Fundament stål, assymetrisk
BOM10-303



Fundament

Fundament, ingjutning bilspärr
BOM10-304



Byggstängsel komplett

Byggstängsel Strong - Komplet 99 kr lpm.
BS-Strong-K



Byggstängsel komplett

Byggstängsel Heavy - Komplet 119 kr lpm.
BS-Heavy-K



Byggstängsel komplett

Byggstängsel Roundtop - Komplet 129 kr lpm.
BS-Roundtop-K



Byggram Strong

Byggram 3,5x2,0m - Strong
BS02-003
Byggstängsel Strong - 105m i ställ.
BS-Strong-105



Byggram Heavy

Byggram 3,5x2,0m - Heavy
BS02-001
Byggstängsel Heavy - 105m i ställ.
BS-Heavy-105



Byggram Roundtop

Byggram 3,5x2,0m - Roundtop
BS02-002
Byggstängsel Roundtop - 105m i ställ.
BS-Roundtop-105



Gånggrind Heavy

Gånggrind Heavy 1,2m - komplett
BS03-004
Gånggrind Heavy 1,2m - mottagarstolpe
BS03-006
Gånggrind Heavy 1,2m - grinddel
BS03-005

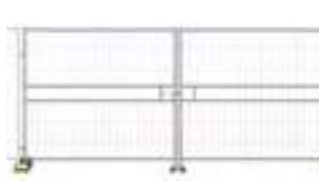

Fordonsgrind Heavy

Fordonsgrind Heavy 4,4m - komplett
BS03-001
Fordonsgrind Heavy 2,2m - låsdel
BS03-002
Fordonsgrind Heavy 2,2m - mottagardel
BS03-003

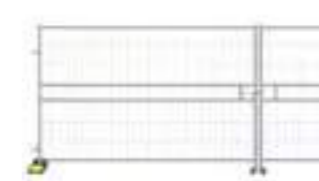

Fordonsgrind Mega

Fordonsgrind MEGA 7m
1100 MEGA
Fordonsgrind MEGA Låsdel 3,5m
1100 MEGA-L
Fordonsgrind MEGA mottagardel 3,5m
1100 MEGA-M



Betongfot

Byggstaket fot/ Betong
BS01-004



Gummifot

Byggstaket fot/ Gummi 20 kg
BS01-001



Kopplingsögla

Kopplingsögla (standard)
BS01-005



Transportställ

Transportställ TP29
BS01-006



Transportställ

Transportställ BR-Light
BS01-002



Löphjul

Mindre Löphjul till byggram
20006



Löphjul

Löphjul till byggram
42905



Pivotlänk

Pivotlänk till byggram
42916



Markankare

Markankare till byggram
42918



Vridled

Vridled till byggram
42912

Byggram Strong

Strong är en standard-byggram. Köp endast byggramen, eller komplett med koppling och fot till löpmeterspris.

Byggram Heavy

Heavy har en grov dimension för extra hållbarhet. Köp bara byggramen, eller komplett med koppling och fot till löpmeterspris.

Byggram Roundtop

Heavy har förstärkta hörn för extra hållbarhet. Köp bara byggramen, eller komplett med koppling och fot till löpmeterspris.



Mobil slaggrind

Mobil slaggrind 4m	BS04-101
Mobil slaggrind 5m	BS04-102
Mobil slaggrind 6m	BS04-103
Mobil slaggrind 7m	BS04-104
Mobil slaggrind 8m	BS04-103

Alla mobila slaggrindar är GALV-FE varmförzinkade som standard. Mobila slaggrindar kan fås Z-LACK pulverlackerade i alla RAL-kulörer.



Mobil skjutgrind

Mobil Skjutgrind 4m	BS04-311
Mobil Skjutgrind 5m	BS04-312
Mobil Skjutgrind 6m	BS04-313
Mobil Skjutgrind 7m	BS04-314
Mobil Skjutgrind 8m	BS04-315

Alla mobila skjutgrindar är GALV-FE varmförzinkade som standard. Mobila skjutgrindar kan fås Z-LACK pulverlackerade i alla RAL-kulörer.



Mobil vikgrind

Mobil Vikgrind 4m	BS04-002
-------------------	----------

Alla mobila vikgrindar är GALV-FE varmförzinkade som standard. Mobila vikgrindar kan fås Z-LACK pulverlackerade i alla RAL-kulörer.



Mobil rotationsgrind

Mobil Rotationsgrind	BS04-200
----------------------	----------

Dubbelriktad rotationsgrind för tillträde till områden med begränsad behörighet.

Går att styra via knappsats, kortläsare, ID06 och andra elektroniska enheter.



Mobil gånggrind

Mobil ID06 Gånggrind Elslutbleck	BS04-400
----------------------------------	----------

Öppningsbredd: 1000mm
Totalhöjd: 2250mm
90°

Alla mobila gånggrindar är GALV-FE varmförzinkade som standard. Mobil gånggrind kan fås förberedd för kod/kortläsare där man begränsar tillträdet, och kopplad till ett passersystem



Mobil gånggrind

Mobil Gånggrind ASSA Lås	BS04-500
--------------------------	----------

Grind med elslutbleck och dörrstängare
Öppningsbredd: 1000mm
Totalhöjd: 2250mm
90°

Alla mobila gånggrindar är GALV-FE varmförzinkade som standard.

Specifikation mobil slaggrind

- 2st Motorspel
- 2st Armsystem
- 2st Konsoller
- 2st Klämskydd
- 2st Nödstopp
- 2st Varselskyltar
- Godkänd för nordiskt klimat
- Alla typer av impulsgivare och säkerhetsutrustning kan kopplas till styrenheten.
- Skyddsgrad 2
- CE-märkt och TÜV Certifikat
- Körplåt

Specifikation mobil skjutgrind

- Utanpåliggande motor
- 4st Klämskydd (1st trådlöst)
- 2st Nödstopp
- 2st Varselskyltar
- Godkänd för nordiskt klimat
- Alla typer av impulsgivare och säkerhetsutrustning kan kopplas till styrenheten.
- Stark konstruktion och estetiskt tilltalande utseende
- Skyddsgrad 4
- CE-märkt
- Special framtagen Balk / C-profil
- Grindram utav stålrör

Specifikation mobil vikgrind

- 2st Motorspel
- 1st Styrautomatik
- 1st Fotocell Sändare/mottagare
- 4st Klämskydd
- 2st Stoppknapp med Varnings-skylt
- Godkänd för nordiskt klimat
- Alla typer av impulsgivare och säkerhetsutrustning kan kopplas till styrenheten
- Skyddsgrad 4
- CE-märkt och TÜV certifikat



Mobil automatisk bom

Mobil Automatisk Bom 4,0m	BS04-601
Mobil Automatisk Bom 5,0m	BS04-602
Mobil Automatisk Bom 6,0m	BS04-602
Mobil Automatisk Bom 6,5m	BS04-603

Specifikation mobil bom

- Matningsspänning: 230 V AC
- Motorspänning: 24 V AC
- Effekt: 300 W
- Max vridmoment: 600 Nm
- Spärbredd: 4,5 - 6,5 m
- Öppningstid: 4 - 8 s
- Arbetstemperatur: -20° - +55°





Kravallstaket

Kravallstaket med Reflex VFZ
42920

Kravallstaket - Plattfot och Reflex
42950



Tungavstängning BISON

Tungavstängning BISON 1-9 st
BISON-01

Tungavstängning BISON 10-19 st
BISON-10

Tungavstängning BISON 20-29 st
BISON-20



BISON Strong

Tungavstängning BISON 1-9 st
BISON-02

Tungavstängning BISON 10-19 st
BISON-12

Tungavstängning BISON 20-29 st
BISON-22



BISON Elite

Tungavstängning BISON 1-9 st
BISON-03

Tungavstängning BISON 10-19 st
BISON-13

Tungavstängning BISON 20-29 st
BISON-23

Parkeringsräcke

Vårt parkeringsräcke är en diskret modell som gränsar av och skyddar husfasader, lyktstolpar och elskåp från påkörning.

Parkeringsräcket passar i både små och stora sammanhang. De markerar tydligt hur man får parkera som boende eller gäst och ger möjligheten att enkelt märka upp parkeringsplatser med nummerskylt. Räcket hindrar också bilar från att köra på bakomliggande mark, tex. gräsmatta.

Parkeringsräcket säljs i längder om 5m.



Insynsskydd

Insynsskydd 1800mm / 50m
AV01-002



Insynsskydd

Insynsskydd 1750mm - 20m
insyn-vit-01



Insynsskydd

Insynsskydd löpande
712-015 1-5m

Insynsskydd 50m rulle
712-015-50m



Avspärringsnät

Avspärringsnät - 50m
AV01-001



Komplett snöstaket

Snöstaket Heavy kompl. 25m-Ø12mm
SNÖ02-003A



Komplett snöstaket

Snöstaket Light kompl. 50m
SNÖ01-003



Snöstaket

Snöstaket Heavy end. rulle 25m
SNÖ03H



Snöstaket

Snöstaket Light end. rulle 50m
SNÖ03L



Parkeringsräcke 5 m

Parkeringsräcke 5m
Park001

Parkeringsräcket är 0,5 m högt och består av en NTR/A impregnerad regel om 45x195 mm som monteras mot varmförzinkade 90x90 stolpar med stolplock. Stolparna gjuts i schaktade gropar med 2500 cc, och regeln monteras med vagnsbult.

Parkeringsstolpe 1200x90x90/3 mm

Parkeringsstolpe Modell S
Park003

Varmförzinkad parkeringsstolpe Modell S till parkeringsräcke. Stolpe är avsedd för direktgjutning. Färdigborrade hål för infästning av plankor med vagnsbult.

Hålbild för plankor 145-175 mm,

Parkeringsstolpe 50x90x50/5 mm

Parkeringsstolpe modell D
Park002

Varmförzinkad stolpe modell D, 50x90x50-5



Armeringsstolpe

Armeringsstolpe 2000xØ12mm
012-003A

Armeringsstolpe 2000xØ16mm
012-004A



GP-LINK

GPLINK 2.0 6-m

GPLINK 2.0 6-m

GPLINK 1.5 6-m

GPLINK 1.5 6-m

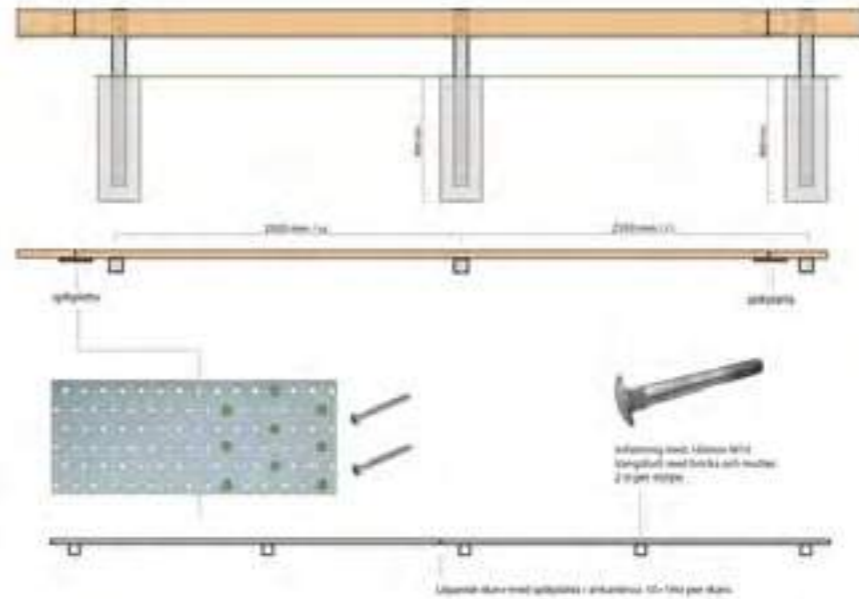

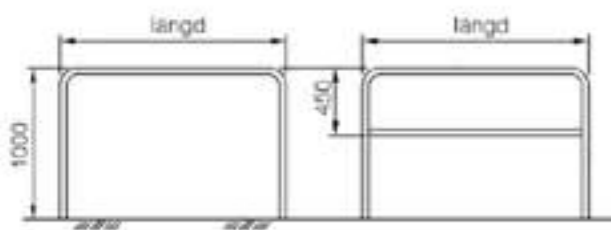

Sektionsräcke 48 låg

Sektionsräcke 48, 1000x1000 mm
SEK01-001
Sektionsräcke 48, 2000x1000 mm
SEK01-002
Sektionsräcke 48, 3000x1000 mm
SEK01-003

Sektionsräcke 48 M låg

Sektionsräcke 48M, 1000x1000 mm
SEK02-001
Sektionsräcke 48M, 2000x1000 mm
SEK02-002
Sektionsräcke 48M, 3000x1000 mm
SEK02-003

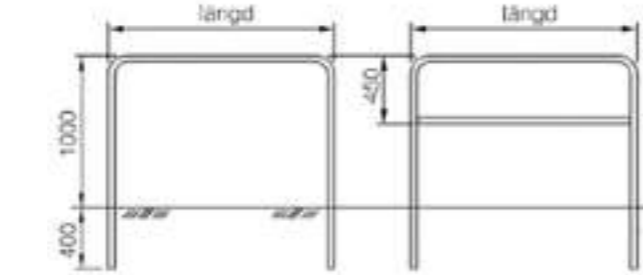

Sektionsräcke 48 hög

Sektionsräcke 48, 1000x1400 mm
SEK03-001
Sektionsräcke 48, 2000x1400 mm
SEK03-002
Sektionsräcke 48, 3000x1400 mm
SEK03-003

Sektionsräcke 48M hög

Sektionsräcke 48M, 1000x1400 mm
SEK04-001
Sektionsräcke 48M, 2000x1400 mm
SEK04-002
Sektionsräcke 48M, 3000x1400 mm
SEK04-003

Sektionsräcke 76 låg

Sektionsräcke 76, 1000x1000 mm
SEK05-001
Sektionsräcke 76, 2000x1000 mm
SEK05-002
Sektionsräcke 76, 3000x1000 mm
SEK05-003

Sektionsräcke 76 M låg

Sektionsräcke 76M, 1000x1000 mm
SEK06-001
Sektionsräcke 76M, 2000x1000 mm
SEK06-002
Sektionsräcke 76M, 3000x1000 mm
SEK06-003

Sektionsräcke 76 hög

Sektionsräcke 76, 1000x1400 mm
SEK07-001
Sektionsräcke 76, 2000x1400 mm
SEK07-002
Sektionsräcke 76, 3000x1400 mm
SEK07-003

Sektionsräcke 76M hög

Sektionsräcke 76M, 1000x1400 mm
SEK08-001
Sektionsräcke 76M, 2000x1400 mm
SEK08-002
Sektionsräcke 76M, 3000x1400 mm
SEK08-003

Sektionsrätten

Sektionsrätten används för att permanent avdela ytor för olika ändamål såsom trafikerade ytor, grönområden och idrottsplatser.

Sektionsrätten finns i låg samt. hög modell för att passa olika typer av prefabricerade fundament. Svets-, golv- och L-stödsfundament används till rätten av låg modell medan vägg- och markfundament används till rätten av hög modell. Hög modell används även vid fastgjutning.

Räckena är tillverkade av varmförzinkade stålrör $\varnothing 48$ eller $\varnothing 76$ och kan lackas i valfri RAL-kulör.



Kulräcke

Vårt kulräcke är ett lättmonterat räcke för offentliga miljöer. Infästningen av mellanliggarna är det möjligt att montera räcket i svagt sluttande terräng. Vid stor höjdskillnad används handledarhylsor för trappning och dessa används också för avvinkling av räcket. Stolparna kan gjutas fast eller monteras i markfundament. Handledarhylsorna monteras med medföljande självgående skruv.

Kulräcket är som standard varmförzinkat, men kan också fås lackat enligt RAL-skalan.

Kulräcke Flex

Kulräcke Flex är ett lättmonterat och flexibelt räcke för offentliga miljöer. Dess flexibilitet gör att det kan monteras i trappor, sluttningar och ojämn terräng. Räcket har förborrade hål för handledarkroken, vilket gör det enkelt och snabbmonterat.

Konstruktionen är mycket robust och räcket har lång livslängd och tål stora påfrestningar.

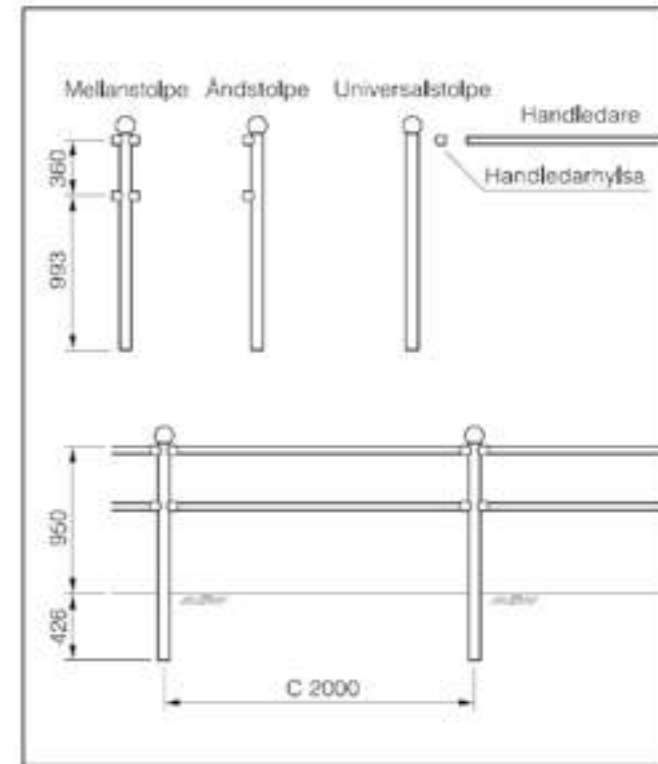

Kulräcke

Universalstolpe $\varnothing 76$	KR01-001
Mittstolpe $\varnothing 76$	KR01-002
Ändstolpe $\varnothing 76$	KR01-003
Handledare $\varnothing 48$ 1950 mm	KR01-004
Handledarhylsa	KR01-005

Räcket är tillverkat av stålrör och är varmförzinkat. Det kan erhållas pulverlackerat i svart färg som standard, andra färger på begäran.

Kulräcke Flex

Stolpe $\varnothing 48$	KR02-001
Stolpe $\varnothing 76$	KR02-002
Handledare $\varnothing 46$, 2000 mm	KR02-003
Handledare $\varnothing 46$, 3000 mm	KR02-004
Handledare $\varnothing 46$, 4000 mm	KR02-005
Handledare $\varnothing 48$, 6000 mm	KR02-006
Handledaravslut	KR02-007

Handledare monteras enkel eller dubbel. Varmförzinkat utförande som kan erhållas pulverlackerat i svart färg som standard, andra färger på begäran.



Handledare

Handledarhylsa för kulräcke	KR01-006
Handledarkrok för kulräcke Flex	KR02-008
Handledaravslut för kulräcke Flex	KR02-009



“Offentliga miljöer ska vara både säkra och estetiskt tilltalande. Räcket var en bra lösning”

KATARINA, ARKITEKT

Stålstaket & pollare



Sphere stålpollare

Sphere stålpollare Ø76/Ral900
206402-R06
Sphere stålpollare Ø114/Ral900
206496-R06



City stålpollare

City stålpollare Ø76mm/Ral:9005
206320-R05
City stålpollare Ø114mm/Ral9005
206493-R06



Agora stålpollare

Agora stålpollare Ø76/Ral9005
206304-R06
Agora stålpollare Ø114/Ral9005
206497-R06



City gjutjärnspollare

City 550 S
206442 Svart
City 650 S
206443 Svart



Agora gjutjärnspollare

Agora 550 S
206302 Svart



Stålpollare

Stålpollare Ø 60/Ral: VFZ
204320
Stålpollare Ø 76/Ral: VFZ
204360
Stålpollare Ø 90/Ral: VFZ
204350
Stålpollare Ø 114/Ral: VFZ
204391-R08
Stålpollare Ø 168/Ral: VFZ
204399-R01

Stålpollare med rundad svetsad topp. Passar vägkorsningar. Flera färger och dimensioner.

Fundamentsystem

Fundamentsystem Lockbloc 21-Ø114mm
206558

Fundamentsystem för Ø 114 stålpollare. Gör pollaren flyttbar.

Fundamentsystem

Fundamentsystem Lockbloc 21-Ø76mm
206557

Fundamentsystem för Ø 76 stålpollare. Gör pollaren flyttbar.

Fasta pollare i stål eller gjutjärn

Pollare skapar effektivt bättre fotgängarsäkerhet utan att stänga in. Våra fasta pollare har mycket hög slag-tålighet och finns i flera olika mått och modeller. Välj mellan modern och traditionell design för att framhäva olika stadsmiljöer. Pollarna är grundmålade och lackade. Permanent fastgjutning i betong.

Nedsänkbara pollare

Våra nedsänkbara pollare tillverkas i grundmålat och lackat gjutjärn, och kan fås i utvalda RAL-färger. När nyckeln vrids om reser och låser sig pollaren automatiskt i upprätt läge. För att sänka ned pollaren vrider du nyckeln och tar bort den, och trycker sedan pollaren nedåt med foten på toppkåpan tills den låser. Tillämpad kraft på 45 kg krävs för att sänka ned pollaren.

Fundamentsystem för flyttbara pollare

Lockbloc fundamentalsystem kan användas till våra fasta pollare i gjutjärn eller stål för att göra dem flyttbara. 100 % galvaniserad invändig låsmekanism för ett fullgott korrosionsskydd. Dräneras naturligt genom gruset i marken. Samtliga delar ovan mark är svartlackade.



Stålstaket Jersey

Stålstaket Jersey
206216

Stilrent och tidlöst staket i zinkpläterat stål, finns i flera färger.



Stålstaket Lisbon

Stålstaket Lisbon 1000x1000mm
206200

Stålstaket med ledstång, i zinkpläterat stål. Finns i flera färger.



Stålstaket Diamond

Stålstaket Diamond
206203

Klassisk & elegant modell i zinkpläterat stål, perfekt lösning utanför skolor. Finns i flera färger!



Stålstaket Pagoda

Stålstaket Pagoda 1000x1080mm
206210

Allsidigt och tidlöst staket i zinkpläterat stål. Finns i flera färger.



Stålstaket Trio Sphere

Stålstaket Trio, Sphere
206181

Funktionellt och robust staket i zinkpläterat stål. Finns i flera färger.



Stålstaket Jersey

Stålstaket Jersey-Barnsäker
206217

Barnsäkert säkerhetsstaket i zinkpläterat stål. Finns i flera färger!



Stålstaket Trio City

Stålstaket Trio-nät, CITY
206185

Funktionellt stålstaket med nät för ökad säkerhet. Finns i flera färger.



Stålstaket Linea

Stålstaket Linea
206800

Kraftigt staketmodul som tål det mesta, i zinkpläterat stål. Finns i flera färger!

Stålstaket i moduler

Modulstaket i stål är eleganta, effektiva och robusta och finns i flera olika modeller. De säljs i färdiga sektioner som monteras invid varandra. Modulstaket tillverkas i zinkpläterat stål och kan fås lackade i flera olika RAL-färger.

Fundamentsystem för flyttbart staket

Fundamenten är 100 % galvaniserade för att ge ett fullgott korrosionsskydd. Det unika låssystemet garanterar fullständig stabilitet, formsäkerhet och intrångsskydd. Stolpen fästs/lossas med en 11 mm trekantsnyckel och flyttas enkelt vid behov. Monteras med två Lockbloc fundament per sektion.



Stålstaket Trio Sphere

Fundamentsystem Lockbloc - Jersey
204291

Fundamentsystem Lockbloc - Trio & Linea
204294

Fundamentsystem Lockbloc - Lisbon
203400

Fundamentsystem Lockbloc - Pagoda
203401

Fundamentsystem Lockbloc - Diamond
203403



“När vi bygger för barn och unga måste vi tänka på att göra det extra hållbart, och att det ska se inbjudande ut och vara säkert”

LOTTA, LANDSKAPSARKITEKT

Idrotts-
anläggningar



Stängselnät 50x50 maskor

Nät 2000x50x3,0 mm 25m/MG
ST03-013
Nät 3000x50x3,0 mm 20m/MG
ST03-017

Stängselnät 50x50 maskor

Nät 2000x50x3,0 mm 25m/OG
ST03-014
Nät 3000x50x3,0 mm 20m/OG
ST03-020

Stängselnät 50x50 maskor

Nät 2000x50x3,0 mm 25m/SV
ST03-015
Nät 3000x50x3,0 mm 20m/SV
ST03-018

Stängselnät 50x50 maskor

Nät 2000x50x3,0 mm 25m/VFZ
ST03-016
Nät 3000x50x3,0 mm 20m/VFZ
ST03-019

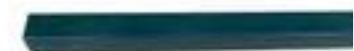

Mellanstolpe MG

2000x50	ST05-117
3000x50	ST05-121
4000x60	ST05-130
5000x60	ST05-134
6000x60	ST05-138

Mellanstolpe OG

2000x50	ST05-118
3000x50	ST05-122
4000x60	ST05-131
5000x60	ST05-135
6000x60	ST05-139

Mellanstolpe SV

2000x50	ST05-119
3000x50	ST05-123
4000x60	ST05-132
5000x60	ST05-136
6000x60	ST05-140

Mellanstolpe VFZ

2000x50	ST05-120
3000x50	ST05-124
4000x60	ST05-133
5000x60	ST05-137
6000x60	ST05-141



Kombistolpar MG

2000x50	ST05-217
3000x50	ST05-221
4000x60	ST05-230
5000x60	ST05-234
6000x60	ST05-238

Kombistolpar OG

2000x50	ST05-218
3000x50	ST05-222
4000x60	ST05-231
5000x60	ST05-235
6000x60	ST05-239

Kombistolpar SV

2000x50	ST05-219
3000x50	ST05-223
4000x60	ST05-232
5000x60	ST05-236
6000x60	ST05-240

Kombistolpar VFZ

2000x50	ST05-220
3000x50	ST05-224
4000x60	ST05-233
5000x60	ST05-237
6000x60	ST05-241

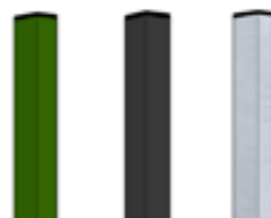

ProSport stolpe, MG

ProSport stolpe 3100/70x50/2mmMG
A7004
ProSport stolpe 4100/70x50/2mmMG
A7005
ProSport stolpe 5170/70x50/2mmMG
A7006
ProSport stolpe 6170/70x50/2mmMG
A7007

ProSport stolpe, SV

ProSport stolpe 3100/70x50/2mmSV
A7012
ProSport stolpe 4100/70x50/2mmSV
A7013
ProSport stolpe 5170/70x50/2mmSV
A7014
ProSport stolpe 6170/70x50/2mmSV
A7015

ProSport stolpe, VFZ

ProSport stolpe 3100/70x50/2mmVFZ
A7000
ProSport stolpe 4100/70x50/2mmVFZ
A7001
ProSport stolpe 5170/70x50/2mmVFZ
A7002
ProSport stolpe 6170/70x50/2mmVFZ
A7003

Flätverksstängsel för flexibilitet
Flätverksstängsel finns i fyra färger och flera mått. Nätet går lätt att skarva även för höga höjder.

Stålnätspaneler för stadga
Stålnätspanel vid bollplanen ger ett gediget och stilrent intryck, och håller även vid hård belastning.



Nylnät
Bollfångarnät är bra komplement till bollplanen. Polythetetråden är samma som används i exempelvis fotbollsmål, och näten stoppar effektivt bollar från att hamna utanför planen.



Infästningar
Panelsektioner förankras mot ProSportstolparna med våra panelfästen, se sid 87.



Panelsektion, MG

Höjd 1030, 1230, 1630, 2030 eller 2330 mm.
Utförande 5-6-5 eller 8-6-8
Köp styckvis eller i bunt om 30.
Se alla artiklar på www.stangselbutiken.se

Panelsektion, OG

Höjd 1030, 1230, 1630, 2030 eller 2330 mm.
Utförande 5-6-5 eller 8-6-8
Köp styckvis eller i bunt om 30.
Se alla artiklar på www.stangselbutiken.se

Panelsektion, SV

Höjd 1030, 1230, 1630, 2030 eller 2330 mm.
Utförande 5-6-5 eller 8-6-8
Köp styckvis eller i bunt om 30.
Se alla artiklar på www.stangselbutiken.se

Panelsektion, VFZ

Höjd 1030, 1230, 1630, 2030 eller 2330 mm.
Utförande 5-6-5 eller 8-6-8
Köp styckvis eller i bunt om 30.
Se alla artiklar på www.stangselbutiken.se

Bollfångarnät 100/100/3

100x100/ 3mm Höjd 1,0m scan002
100x100/ 3mm Höjd 1,5m scan003
100x100/ 3mm Höjd 2,0m scan004
100x100/ 3mm Höjd 2,5m scan005

Bollfångarnät 150/150/3

100x100/ 3mm Höjd 3,0m scan006
100x100/ 3mm Höjd 3,5m scan007
100x100/ 3mm Höjd 4,0m scan008

Bollfångarnät 150/150/3

150x150/ 3mm Höjd 1,0m scan009
150x150/ 3mm Höjd 1,5m scan010
150x150/ 3mm Höjd 2,0m scan011
150x150/ 3mm Höjd 2,5m scan012

Bollfångarnät 150/150/3

150x150/ 3mm Höjd 3,0m scan013
150x150/ 3mm Höjd 3,5m scan014
150x150/ 3mm Höjd 4,0m scan015
Knutet polythen nät.
Maskhållfasthet 1,25 kN

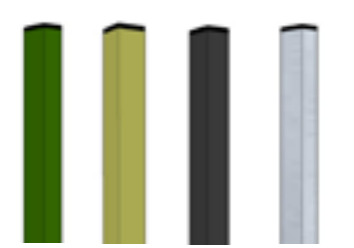

Idrottsanläggningar
Idrottsanläggningar inhägnas normalt av klassiskt flätverksstängsel eller, vid hård belastning, med stålnätspanel. Stålnätspanel är punktsvetsade ramar av galvaniserat stål och finns i höjder från en meter och uppåt.
Komplettera vid behov med bollfångarnät av Polythene tråd.

Panelstolpar, MG

Speed stolpe 2030/60x40/2mmMG
A6270X
Speed stolpe 2230/60x40/2mmMG
A6271
Speed stolpe 2430/60x40/2mmMG
A6273

Panelstolpar, OG

Speed stolpe 2030/60x40/2mmOG
A6370X
Speed stolpe 2230/60x40/2mmOG
A6371
Speed stolpe 2430/60x40/2mmOG
A6373

Panelstolpar, SV

Speed stolpe 2030/60x40/2mmSV
A6470X
Speed stolpe 2230/60x40/2mmSV
A6471
Speed stolpe 2430/60x40/2mmSV
A6473

Panelstolpar, VFZ

Speed stolpe 2030/60x40/2mmVFZ
A6170X
Speed stolpe 2230/60x40/2mmVFZ
A6171
Speed stolpe 2430/60x40/2mmVFZ
A6173

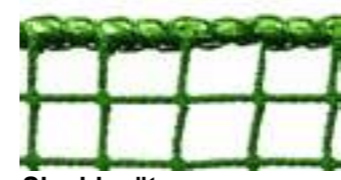

Skyddsnät

Skyddsnät tillverkat av 2,3, mm garngrovlek, 20 mm maska.
Finns i höjd 1000-4000 mm



Skyddsnät

Skyddsnät tillverkat av 2,3, mm garngrovlek, 20 mm maska.
Finns i höjd 1000-4000 mm



Skyddsnät

Skyddsnät - 45/45/3
Finns i höjd 1000-4000 mm



Nylonring/plastögla

Nylonring för nät scan016

Näten tillverkas efter ditt önskemål avseende storlek och utförande. Alla nät har en förstärkt avslutningskant.
Pris per kvadratmeter

Näten tillverkas efter ditt önskemål avseende storlek och utförande. Alla nät har en förstärkt avslutningskant.
Pris per kvadratmeter

Näten tillverkas efter ditt önskemål avseende storlek och utförande. Alla nät har en förstärkt avslutningskant.
Pris per kvadratmeter

Näten tillverkas efter ditt önskemål avseende storlek och utförande. Alla nät har en förstärkt avslutningskant.
Pris per kvadratmeter



“Med fel utrustning tar jobbet både mer tid och energi. Det kan verka som småsaker men är verkligen viktigt”

THOMAS, MONTÖR

Verktyg & utrustning



Popnitstång

Popnitstång
Verk00
Popnitstång för att fästa nät och tråd i stängselstolpen med hjälp av popnit.



Farmartång

Farmartång
24-810
För montering av nät med spikmärör. Smidig för utdragning av krampor.



AccuBird

AccuBird verktyg för nitar
VE05-01
Batteriverktyg för alla nitar upp till \varnothing 4,8 mm.

Nita som ett proffs

Gesipa® AccuBird® Pro är den senaste innovationen för nitar, idealisk för montering av tunga industriella arbeten. Popnitsmaskinen har ergonomiskt handtag, justerbar ledbelysning, och behållare för uppsamling av använda nålar.

Vill du nita för hand finns vår populära popnitstång som effektivt fördelar kraften och gör jobbet.



Utmärknings pinnar

Utmärknings pinnar 25x25mm
003-006
Slås enkelt ner i backen för att markera höm och ändrar.



Murarsnöre

Murarsnöre
VE02-002
Murarsnöre för att få en rät stolpinje. Rulle på 100 meter.



Spray

Spray Markör
Markör
Tydlig och röd markörspray för utmärkning.



Spray

Svart RAL9005	003-001R004
Mörkgrön RAL6005	003-001R002
Olivgrön RAL6013	003-001R003
Kallgalvanisering	003-001R001



Plintspade

Plintspade - Grävsax
Verk01
Grävsax / plintspade av svenskt härdat stål. Mycket enkel att gräva djupa hål med!



Grippestång

Spännönd
90000005
För skarvning av tråd med grippestång. Inställbar maxsträckning av tråd.



Kapskiva HILTI

125x1x22,2mm
003-004
125x1x22,2mm
VE02-003



Betongborr

SDS MAX borrar för betong och armerad betong, kalksandsten och tegel. \varnothing 8mm upp till \varnothing 45mm.



Metalborrar Hilti

4,2x75mm	VE05-001
6,5x101mm	VE05-002
8,5x117mm	VE05-003
10,0x133mm	VE05-004



Montagehandske Geten

Geten, stl 8	KL01-104
Geten, stl 9	KL01-102
Geten, stl 10	KL01-101
Geten, stl 11	KL01-103



Montagehandske varsel

Geten, stl 8	KL01-104
Geten, stl 9	KL01-102
Geten, stl 10	KL01-101
Geten, stl 11	KL01-103



Montagehandske vinter

Geten, stl 8	KL01-104
Geten, stl 9	KL01-102
Geten, stl 10	KL01-101
Geten, stl 11	KL01-103

Utsättning och sprayfärg

Tydlig utsättning är grunden för ett lyckat arbete. Spray för kallgalvanisering och för att bättra på lack är andra självklara inslag i montörbilen.



Elverk

Elverk KVM H3000
VE06-01
Pålitligt elverk med hög kvalitet.



Trådvinda

Trådvinda
24-805
Varmgalvaniserad trådvinda som passar till exempel high tensile tråd.



Ibormningshylsa

Ibormningshylsa
24-812
Ibormningshylsa för ringisolator. Trä över isolatorn och skruva fast.



Tumstock

Tumstock 2 m
VE03-001

Rätt klädd för jobbet

Hos oss hittar du handskar för montage året om. Rätt handskar ger bra känsla i montage samtidigt som de skyddar.

Glöm inte heller att se över behovet av skyddsutrustning, såsom hjälmar, hörselkåpor, skyddsglasögon, och varselkläder.



Hjälm

Hjälm GUL	02-1624
Hjälm VIT	KL02-101



Varselkeps

Keps, varsel	02-1506
--------------	---------



Varselväst

KOS-5 - XXL	02-0154-L
PORTWEST -	L/XL

Uppfyller kraven i EN471

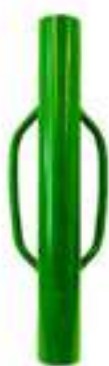

Stolpnedslagare

Stolpnedslagare \varnothing 950mm
STOLPN 70



Gummiklubba

Gummiklubba till Jordankare/
träpålar
VE10-005

Rätt utrustning för effektivt arbete

Med rätt utrustning går jobbet snabbare och blir bättre utfört.

Vi har det du behöver för att stängsla både säkert och proffsigt, stolpnedslagare och grävsax till borrar och elverk.



Skyddsglasögon TÄCK

Skyddsglasögon Täck	01-0157
---------------------	---------

Uppfyller kraven i EN166 1FAS.



Skyddsglasögon SLIM

Skyddsglasögon Slim	02-1586
---------------------	---------

Uppfyller kraven i EN166.



Hörselskydd BASIC

Hörselskydd Basic	02-0303
-------------------	---------

Uppfyller kraven i normen EN352-1.



Hörselskydd PELTOR

Hörselskydd PELTOR	02-1221
--------------------	---------

Ger perfekt skydd och är mycket lätta och bekväma. Passar för användning i områden med mätliga industriella ljud.

Vad är trygghet för dig?

Ett områdesskydd är många gånger en stor investering som påverkar vardagen på flera sätt. Det är viktigt att allt blir rätt och därför ser vi på alla projekt med nyfikna ögon. Vi vill hjälpa dig på vägen mot en tryggare vardag.

Vi strävar efter att alltid förstå dina behov, inte bara för att ge dig den bästa servicen utan för att också kunna ge dig den bästa lösningen.

När du kontaktar oss får du prata med en säljare som har ordentliga kunskaper och som kan hjälpa dig med såväl beställningar och produktinformation som förberedelser med bygglovsansökan och ritningar. Vi tar hand om dig hela vägen.

Välkommen till Skandinaviska Områdesskydd!

Kontakta oss!

Du är alltid välkommen att besöka oss, eller ringa till oss.

08-500 11 530

Följ oss på sociala media!



Logga in!

Du vet väl att du som handlar ofta kan bli avtalskund, med bättre priser?

När du loggar in i Stängselbutiken kan se dina priser i jämförelse med ordinarie priser.
Vill du ha hjälp att se över din rabatt?
Prata med någon av våra säljare!

www.stangselbutiken.se

